

KENWOOD

KMM-202
KMM-122Y
KMM-102RY

KMM-102GY
KMM-102AY

DIGITAL MEDIA RECEIVER

INSTRUCTION MANUAL

ЦИФРОВОЙ МЕДИА-РЕСИВЕР

ИНСТРУКЦИЯ ПО ЭКСПЛУАТАЦИИ

JVC KENWOOD Corporation



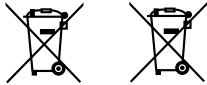

Pb

Information on Disposal of Old Electrical and Electronic Equipment and Batteries (applicable for countries that have adopted separate waste collection systems)

Products and batteries with the symbol (crossed-out wheeled bin) cannot be disposed as household waste.

Old electrical and electronic equipment and batteries should be recycled at a facility capable of handling these items and their waste byproducts.

Contact your local authority for details in locating a recycle facility nearest to you. Proper recycling and waste disposal will help conserve resources whilst preventing detrimental effects on our health and the environment.

Notice: The sign "Pb" below the symbol for batteries indicates that this battery contains lead.

For Israel

מידע בדבר השלכה לאשפה של ציוד חשמלי ואלקטרוני יש וכן סוללות (רלוונטי למדינות ששמתמשות במערכת איסוף אשפה מופרדת).

לא ניתן להשליך מצרים וסוללות עם הסימון (פח אשפה עם X עליו) כאשפה ביתית רגילה. יש למחזר ציוד חשמלי ואלקטרוני יש וכן סוללות במתקן המסוגל לטפל בפרטים כאלה ובתוצרי היוואי שלהם. צרו קשר עם הרשות המקומית לקבלת פרטים אודות מתקן המיחזור הקרוב אליכם. מיחזור והשלכה לאשפה נאותים יעזרו לשמר משאבים ולמנוע השפעות שליליות על בריאותנו ועל הסביבה. שימו לב: הסימון Pb שמתחת לסימון עבור סוללות מצוין שהסוללה מכילה עופרת.

For Turkey

Bu ürün 28300 sayılı Resmi Gazete'de yayımlanan Atık Elektrikli ve Elektronik Eşyaların Kontrolü Yönetmeliğe uygun olarak üretilmiştir.

Eski Elektrik ve Elektronik Ekipmanların İmha Edilmesi Hakkında Bilgi (atık yan ürün toplama sistemlerini kullanan ülkeleri için uygulanabilir)



Sembollü (üzerinde çarpı işareti olan çöp kutusu) ürünler ev atıkları olarak atılamaz.

Eski elektrik ve elektronik ekipmanlar, bu ürünleri ve ürün atıklarını geri dönüştürebilecek bir tesiste değerlendirilmelidir. Yaşadığımız bölgede en yakın geri dönüşüm tesisinin yerini öğrenmek için yerel makamlara müracaat edin. Uygun geri dönüşüm ve atık imha yöntemi sağlığımız ve çevremiz üzerindeki zararlı etkileri önlerken kaynakların korunmasına da yardımcı olacaktır.



Declaration of Conformity with regard to the EMC Directive Declaration of Conformity with regard to the RoHS Directive 2011/65/EU

Manufacturer:

JVC KENWOOD Corporation

3-12, Moriya-cho, Kanagawa-ku, Yokohama-shi, Kanagawa, 221-0022, Japan

EU Representative:

JVCKENWOOD NEDERLAND B.V.

Amsterdamseweg 37, 1422 AC UITHOORN, The Netherlands

Декларация соответствия относительно Директивы Электромагнитная совместимость

Декларация соответствия относительно Директивы 2011/65/EU об ограничении содержания вредных веществ

Производитель:

ДжейВиСи КЕНВУД Корпорейшн

3-12, Moriya-cho, Kanagawa-ku, Yokohama-shi, Kanagawa, 221-0022, Япония

Представительство в ЕС:

ДжейВиСиКЕНВУД Нидерланд Би.Ви.

Amsterdamseweg 37, 1422 AC UITHOORN, Нидерланды



Дата изготовления (месяц/год) находится на этикетке устройства.

В соответствии с Законом Российской Федерации “О защите прав потребителей” срок службы (годности) данного товара “по истечении которого он может представлять опасность для жизни, здоровья потребителя, причинять вред его имуществу или окружающей среде” составляет семь (7) лет со дня производства. Этот срок является временем, в течение которого потребитель данного товара может безопасно им пользоваться при условии соблюдения инструкции по эксплуатации данного товара, проводя необходимое обслуживание, включающее замену расходных материалов и/или соответствующее ремонтное обеспечение в специализированном сервисном центре.

Дополнительные косметические материалы к данному товару, поставляемые вместе с ним, могут храниться в течение двух (2) лет со дня его производства.

Срок службы (годности), кроме срока хранения дополнительных косметических материалов, упомянутых в предыдущих двух пунктах, не затрагивает никаких других прав потребителя, в частности, гарантийного свидетельства KENWOOD, которое он может получить в соответствии с законом о правах потребителя или других законов, связанных с ним.

CONTENTS

BEFORE USE	2
BASICS	3
GETTING STARTED	3
1 Select the display language and cancel the demonstration	
2 Set the clock and date	
3 Set the initial settings	
RADIO	5
USB / iPod / ANDROID	7
AUX	9
AUDIO SETTINGS	10
DISPLAY SETTINGS	11
TROUBLESHOOTING	12
REFERENCES	13
Maintenance	
More information	
SPECIFICATIONS	15
INSTALLATION / CONNECTION	16

BEFORE USE

IMPORTANT

- To ensure proper use, please read through this manual before using this product. It is especially important that you read and observe Warning and Caution in this manual.
- Please keep the manual in a safe and accessible place for future reference.

▲ Warning

Do not operate any function that takes your attention away from safe driving.

▲ Caution

Volume setting:

- Adjust the volume so that you can hear sounds outside the car to prevent accidents.
- Lower the volume before playing digital sources to avoid damaging the speakers by the sudden increase of the output level.

General:

- Avoid using the external device if it might hinder safe driving.
- Make sure all important data has been backed up. We shall bear no responsibility for any loss of recorded data.
- Never put or leave any metallic objects (such as coins or metal tools) inside the unit to prevent a short circuit.
- Depending on the types of cars, the antenna will automatically extend when you turn on the unit with the antenna control wire connected (➔ 17). Turn off the unit or change the source to STANDBY when parking at a low ceiling area.

How to read this manual

- Operations are explained mainly using buttons on the faceplate of **KMM-202**.
- English indications are used for the purpose of explanation. You can select the display language from the [FUNCTION] menu. (➔ 5)
- [XX] indicates the selected items.
- (➔ XX) indicates references are available on the stated page.

BASICS

Faceplate

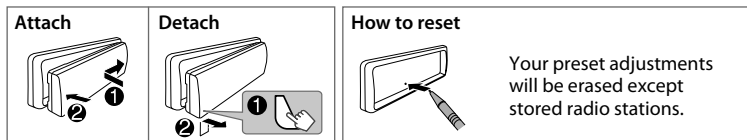
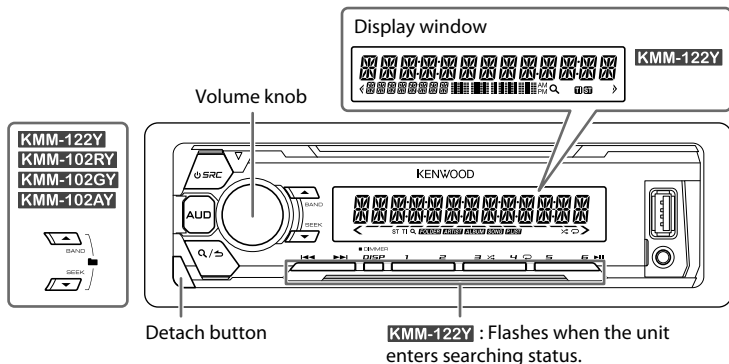

To	On the faceplate
Turn on the power	Press SRC . • Press and hold to turn off the power.
Adjust the volume	Turn the volume knob.
Select a source	Press SRC repeatedly.
Change the display information	Press DISP repeatedly. (→ 14)

GETTING STARTED

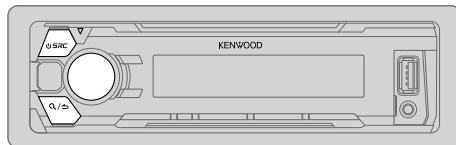

1 Select the display language and cancel the demonstration

When you turn on the power (or after you reset the unit), the display shows: "SEL LANGUAGE" → "PRESS" → "VOLUME KNOB"

- 1 Turn the volume knob to select [ENG] (English), [RUS] (Russian) or [SPA] (Spanish), then press the knob.
[ENG] is selected for the initial setup. Then, the display shows: "CANCEL DEMO" → "PRESS" → "VOLUME KNOB".
- 2 Press the volume knob.
[YES] is selected for the initial setup.
- 3 Press the volume knob again.
"DEMO OFF" appears.

GETTING STARTED

Default: **XX**

2 Set the clock and date

- 1 Press the volume knob to enter [FUNCTION].
- 2 Turn the volume knob to select [CLOCK], then press the knob.

To adjust the clock

- 3 Turn the volume knob to select [CLOCK ADJUST], then press the knob.
- 4 Turn the volume knob to make the settings, then press the knob.
Hour → Minute
- 5 Turn the volume knob to select [CLOCK FORMAT], then press the knob.
- 6 Turn the volume knob to select [12H] or [24H], then press the knob.

To set the date

- 7 Turn the volume knob to select [DATE FORMAT], then press the knob.
- 8 Turn the volume knob to select [DD/MM/YY] or [MM/DD/YY], then press the knob.
- 9 Turn the volume knob to select [DATE SET], then press the knob.
- 10 Turn the volume knob to make the settings, then press the knob.
Day → Month → Year or Month → Day → Year
- 11 Press and hold **Q/↵** to exit.

To return to the previous setting item, press **Q/↵**.

3 Set the initial settings

- 1 Press **⏻ SRC** repeatedly to enter STANDBY.
- 2 Press the volume knob to enter [FUNCTION].
 - Pressing **AUD** enters [AUDIO CONTROL] directly.
- 3 Turn the volume knob to select an item (see the following table), then press the knob.
- 4 Repeat step 3 until the desired item is selected or activated.
- 5 Press and hold **Q/↵** to exit.

To return to the previous setting item, press **Q/↵**.

AUDIO CONTROL

SWITCH PREOUT **REAR/ SUB-W** or **REAR/ SUBWOOFER**: Selects whether rear speakers or a subwoofer are connected to the line out terminals on the rear (through an external amplifier).

SP SELECT **OFF/ 5/4/ 6 × 9/6/ OEM**: Selects according to the speaker size (5 inches or 4 inches, 6×9 inches or 6 inches) or OEM speakers for optimum performance.

DISPLAY

EASY MENU (For **KMM-122Y**)
ON: Both display and button illumination change to white color when entering [FUNCTION]. ; **OFF**: Both display and button illumination remain as [COLOR SELECT] color. (→ 11)

TUNER SETTING

PRESET TYPE **NORMAL**: Memorizes one station for each preset button in each band (FM1/ FM2/ FM3/ MW/ LW). ; **MIX**: Memorizes one station for each preset button, regardless of the selected band.

SYSTEM

KEY BEEP **ON**: Activates the keypress tone. ; **OFF**: Deactivates.

SOURCE SELECT

BUILT-IN AUX **ON**: Enables AUX in source selection. ; **OFF**: Disables. (→ 9)

P-OFF WAIT Applicable only when the demonstration mode is turned off.
Sets the duration when the unit will automatically turn off (while in standby mode) to save the battery.
20M: 20 minutes ; **40M**: 40 minutes ; **60M**: 60 minutes ;
WAIT TIME --- or **OFF** --- : Cancels

GETTING STARTED

F/W UPDATE	
UPDATE SYSTEM	
F/W UP xx.xx	YES : Starts upgrading the firmware. ; NO : Cancels (upgrading is not activated). For details on how to update the firmware, see: www.kenwood.com/cs/ce/
CLOCK	
CLOCK DISPLAY	ON : The clock time is shown on the display even when the unit is turned off. ; OFF : Cancels.
ENGLISH	Select the display language for [FUNCTION] menu and music information if applicable.
РУССКИЙ	By default, [ENGLISH] is selected.
ESPAÑOL	

RADIO

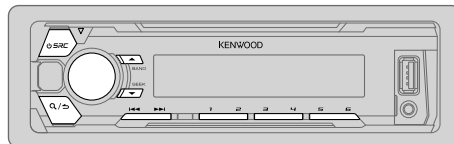

Search for a station

- 1 Press **SRC** repeatedly to select TUNER.
 - 2 Press **BAND** repeatedly to select FM1/ FM2/ FM3/ MW/ LW.
 - 3 Press **◀▶** to search for a station.
- To change the searching method for **◀▶**: Press **▼SEEK** repeatedly.
AUTO1 : Automatically search for a station.
AUTO2 : Search for a preset station.
MANUAL : Manually search for a station.
 - To store a station: Press and hold one of the number buttons (1 to 6).
 - To select a stored station: Press one of the number buttons (1 to 6).

Other settings

- 1 Press the volume knob to enter [FUNCTION].
- 2 Turn the volume knob to select an item (→ 6), then press the knob.
- 3 Repeat step 2 until the desired item is selected or activated.
- 4 Press and hold **Q/↵** to exit.

To return to the previous setting item, press **Q/↵**.

Default: **XX**

TUNER SETTING	
LOCAL SEEK	ON: Searches only stations with good reception. ; OFF: Cancels. <ul style="list-style-type: none"> Settings made are applicable only to the selected source/station. Once you change the source/station, you need to make the settings again.
AUTO MEMORY	YES: Automatically starts memorizing 6 stations with good reception. ; NO: Cancels. <ul style="list-style-type: none"> Selectable only if [NORMAL] is selected for [PRESET TYPE]. (→ 4)
MONO SET	ON: Improves the FM reception, but the stereo effect may be lost. ; OFF: Cancels.
NEWS SET	ON: The unit will temporarily switch to News Programme if available. ; OFF: Cancels.
REGIONAL	ON: Switches to another station only in the specific region using the "AF" control. ; OFF: Cancels.
AF SET	ON: Automatically searches for another station broadcasting the same program in the same Radio Data System network with better reception when the current reception is poor. ; OFF: Cancels.
TI	ON: Allows the unit to temporarily switch to Traffic Information if available ("TI" lights up). ; OFF: Cancels.
PTY SEARCH	<ol style="list-style-type: none"> Press the volume knob to enter PTY language selection. Turn the volume knob to select the PTY language (ENGLISH/ FRENCH/ GERMAN), then press the knob. Turn the volume knob to select the available Program Type (see the following). Press ◀◀ / ▶▶ to start searching.

CLOCK

TIME SYNC **ON:** Synchronizes the unit's time to the Radio Data System station time. ;
OFF: Cancels.

Available Program Type

SPEECH : NEWS, AFFAIRS, INFO (information), SPORT, EDUCATE, DRAMA, CULTURE, SCIENCE, VARIED, WEATHER, FINANCE, CHILDREN, SOCIAL, RELIGION, PHONE IN, TRAVEL, LEISURE, DOCUMENT

MUSIC : POP M (music), ROCK M (music), EASY M (music), LIGHT M (music), CLASSICS, OTHER M (music), JAZZ, COUNTRY, NATION M (music), OLDIES, FOLK M (music)

The unit will search for the Program Type categorized under [**SPEECH**] or [**MUSIC**] if selected.

- [**LOCAL SEEK**]/ [**MONO SET**]/ [**NEWS SET**]/ [**REGIONAL**]/ [**AF SET**]/ [**TI**]/ [**PTY SEARCH**] is selectable only when the band is FM1/ FM2/ FM3.
- If the volume is adjusted during reception of traffic information or news bulletin, the adjusted volume is memorized automatically. It will be applied the next time traffic information or news bulletin is turned on.

USB / iPod / ANDROID

Start playback

The source changes automatically and playback starts.

USB input terminal

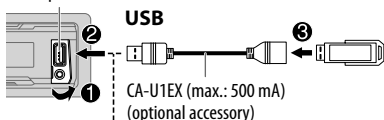

iPod/iPhone (for **KMM-202**)

KCA-iP102 / KCA-iP103
(optional accessory)*1
or accessory cable of the
iPod/iPhone*2

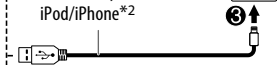

ANDROID*3

Micro USB 2.0 cable*2
(commercially available)

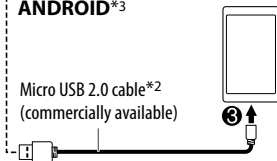

*1 KCA-iP102 : 30-pin type, KCA-iP103 : Lightning type

*2 Do not leave the cable inside the car when not using.

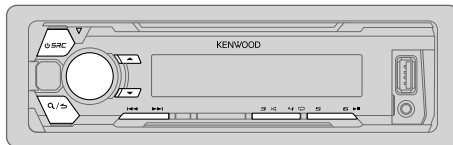
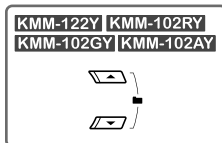

To

On the faceplate

Playback / pause

Press **6** .

Reverse / Fast-forward*4

Press and hold **1** / .

Select a track/file

Press **1** .

Select a folder*5

Press **▲** / **▼**.

Repeat play*6

Press **4** repeatedly.

FILE REPEAT/ FOLDER REPEAT/ ALL REPEAT : MP3/WMA/WAV/FLAC file

FILE REPEAT/ FOLDER REPEAT/ REPEAT OFF : iPod or ANDROID

Random play*6

Press **3** repeatedly.

FOLDER RANDOM/ RANDOM OFF : MP3/WMA/WAV/FLAC file, iPod or ANDROID

Press and hold **3** to select ALL RANDOM.

*3 When connecting an Android device, "Press [VIEW] to install KENWOOD MUSIC PLAY APP" is shown. Follow the instructions to install the application. You can also install the latest version of KENWOOD MUSIC PLAY application on your Android device before connecting. (➔ 13)

*4 For ANDROID: Applicable only when [BROWSE MODE] is selected. (➔ 8)

*5 Only for MP3/WMA/WAV/FLAC files. This does not work for iPod/ ANDROID.

*6 For iPod/ ANDROID: Applicable only when [MODE OFF]/ [BROWSE MODE] is selected. (➔ 8)

USB / iPod / ANDROID

Select control mode

While in IPOD source, press **5** repeatedly.

MODE ON : Control iPod using the iPod itself. However, you can still play/pause, file skip, fast-forward or reverse from this unit.

MODE OFF: Control iPod from this unit.

While in ANDROID source, press **5** repeatedly.

BROWSE MODE: Control Android device from this unit via KENWOOD MUSIC PLAY application installed in the Android device.

HAND MODE : Control Android device using the Android device itself via other media player applications installed in the Android device. However, you can still play/pause and file skip from this unit.

Select music drive

Press **5** repeatedly.

Stored songs in the following drive will be played back.

- Selected internal or external memory of a smartphone (Mass Storage Class).
- Selected drive of a multiple drives device.

Select a file from a folder/list

- 1 Press **Q/↵**.
- 2 Turn the volume knob to select a folder/list, then press the knob.
- 3 Turn the volume knob to select a file, then press the knob.

Quick Search

If you have many files, you can search through them quickly.

Turn the volume knob quickly to browse through the list quickly.

– Not applicable for iPod.

(or)

Press |◀◀ / ▶▶| to search at a preset skip search ratio. (↔ 9, [SKIP SEARCH])

- Pressing and holding |◀◀ / ▶▶| searches at a 10% ratio.
- Not applicable for MP3/WMA/WAV/FLAC files.

Alphabet Search (applicable only for iPod)

You can search for a file according to the first character.

- 1 Turn the volume knob quickly to enter character search.
- 2 Turn the volume knob to select the character.
 - To search for a character other than A to Z and 0 to 9, enter only “*”.
- 3 Press |◀◀ / ▶▶| to move to the entry position.
 - You can enter up to 3 characters.
- 4 Press the volume knob to start searching.

- To return to the root folder/ first file/ top menu, press **5**.
- To return to the previous setting item, press **Q/↵**.
- To cancel, press and hold **Q/↵**.
- For iPod, applicable only when [MODE OFF] is selected.
- For ANDROID, applicable only when [BROWSE MODE] is selected.

USB / iPod / ANDROID

Listen to Tuneln Radio/ Tuneln Radio Pro/ Aupeo (for **KMM-202**)

While listening to Tuneln Radio, Tuneln Radio Pro or Aupeo, connect the iPod/iPhone to the USB input terminal of the unit.

- The unit will output the sound from these applications.

Other settings

- 1 Press the volume knob to enter [FUNCTION].
- 2 Turn the volume knob to select an item (see the following table), then press the knob.
- 3 Repeat step 2 until the desired item is selected or activated.
- 4 Press and hold **Q/▷** to exit.

To return to the previous setting item, press **Q/▷**.

Default: **XX**

USB

MUSIC DRIVE	DRIVE CHANGE: The next drive ([DRIVE 1] to [DRIVE 5]) is selected automatically and playback starts. Repeat steps 1 to 3 to select the following drives.
SKIP SEARCH	0.5%/ 1%/ 5%/ 10%: While listening to iPod or ANDROID, selects the skip search ratio over the total files.

AUX

Preparation:

Select [ON] for [BUILT-IN AUX]. (→ 4)

Start listening

- 1 Connect a portable audio player (commercially available).

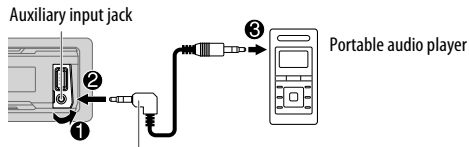

3.5 mm stereo mini plug with "L" shaped connector (commercially available)

- 2 Press **⏻ SRC** repeatedly to select **AUX**.
- 3 Turn on the portable audio player and start playback.

Set the AUX name

While listening to a portable audio player connected to the unit...

- 1 Press the volume knob to enter [FUNCTION].
- 2 Turn the volume knob to select [SYSTEM], then press the knob.
- 3 Turn the volume knob to select [AUX NAME SET], then press the knob.
- 4 Turn the volume knob to select an item, then press the knob.
AUX (default)/ DVD/ PORTABLE/ GAME/ VIDEO/ TV
- 5 Press and hold **Q/▷** to exit.

To return to the previous setting item, press **Q/▷**.

AUDIO SETTINGS

While listening to any source...

- 1 Press **AUD** to enter [AUDIO CONTROL] directly.
- 2 Turn the volume knob to select an item (see the following table), then press the knob.
- 3 Repeat step 2 until the desired item is selected or activated.
- 4 Press and hold **Q**/**↵** to exit.

To return to the previous setting item, press **Q**/**↵**.

Default: **XX**

SUB-W LEVEL	-15 to +15 (0)	Adjusts the subwoofer output level.
BASS LEVEL	-8 to +8 (+2)	Adjusts the level to memorize for each source. (Before making an adjustment, select the source you want to adjust.)
MID LEVEL	-8 to +8 (+1)	
TRE LEVEL	-8 to +8 (+1)	
EQ PRO (This setting is stored to [USER].)		
BASS ADJUST	BASS CTR FRQ	60/ 80/ 100/ 200 or 60HZ/ 80HZ/ 100HZ/ 200HZ: Selects the center frequency.
	BASS LEVEL	-8 to +8 (+2): Adjusts the level.
	BASS Q FACTOR	1.00/ 1.25/ 1.50/ 2.00: Adjusts the quality factor.
	BASS EXTEND	ON: Turns on the extended bass. ; OFF: Cancels.
MID ADJUST	MID CTR FRQ	0.5K/ 1.0K/ 1.5K/ 2.5K or 0.5KHZ/ 1.0KHZ/ 1.5KHZ/ 2.5KHZ: Selects the center frequency.
	MID LEVEL	-8 to +8 (+1): Adjusts the level.
	MID Q FACTOR	0.75/ 1.00/ 1.25: Adjusts the quality factor.
TRE ADJUST	TRE CTR FRQ	10.0K/ 12.5K/ 15.0K/ 17.5K or 10.0KHZ/ 12.5KHZ/ 15.0KHZ/ 17.5KHZ: Selects the center frequency.
	TRE LEVEL	-8 to +8 (+1): Adjusts the level.

PRESET EQ	DRIVE EQ/ TOP40/ POWERFUL/ ROCK/ POPS/ EASY/ JAZZ/ NATURAL/ USER: Selects a preset equalizer suitable to the music genre. (Select [USER] to use the settings made in [EQ PRO].) [DRIVE EQ] is a preset equalizer that reduces noise outside the car or running noise of the tyres.
BASS BOOST	LV1/ LV2/ LV3 or LEVEL1/ LEVEL2/ LEVEL3: Selects your preferred bass boost level. ; OFF: Cancels.
LOUDNESS	LV1/ LV2 or LEVEL1/ LEVEL2: Selects your preferred low and high frequencies boost to produce a well-balanced sound at a low volume level. ; OFF: Cancels.
SUBWOOFER SET	ON: Turns on the subwoofer output. ; OFF: Cancels.
LPF SUBWOOFER	THROUGH: All signals are sent to the subwoofer. ; 85HZ/ 120HZ/ 160HZ: Audio signals with frequencies lower than 85 Hz/ 120 Hz/ 160 Hz are sent to the subwoofer.
SUB-W PHASE	REVERSE (180°)/ NORMAL (0°): Selects the phase of the subwoofer output to be in line with the speaker output for optimum performance. (Selectable only if a setting other than [THROUGH] is selected for [LPF SUBWOOFER].)
FADER	R15 to F15 (0): Adjusts the rear and front speaker output balance.
BALANCE	L15 to R15 (0): Adjusts the left and right speaker output balance.
VOLUME OFFSET	For AUX: -8 to +8 (0) ; For other sources: -8 to 0: Preset the initial volume level of each source. (Before adjustment, select the source you want to adjust.)
SOUND RECNRSTR (Sound reconstruction)	ON: Creates realistic sound by compensating the high-frequency components and restoring the rise-time of the waveform that are lost in audio data compression. ; OFF: Cancels.

- [SUB-W LEVEL]/ [SUBWOOFER SET]/ [LPF SUBWOOFER]/ [SUB-W PHASE] is selectable only if [SWITCH PREOUT] is set to [SUB-W] or [SUBWOOFER]. (→ 4)
- [SUB-W LEVEL]/ [LPF SUBWOOFER]/ [SUB-W PHASE] is selectable only if [SUBWOOFER SET] is set to [ON].

DISPLAY SETTINGS

(For **KMM-122Y**)

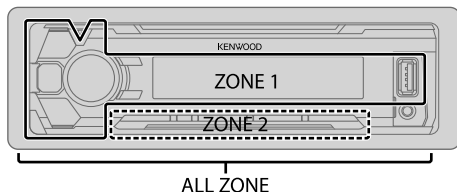

Set the dimmer

Press and hold **DISP (DIMMER)** to turn on or off the dimmer.

- If you have set [DIMMER TIME], it will be canceled once you press and hold this button.

Other settings

- 1 Press the volume knob to enter [FUNCTION].
- 2 Turn the volume knob to select [DISPLAY], then press the knob.
- 3 Turn the volume knob to select an item (see the following table), then press the knob.
- 4 Repeat step 3 until the desired item is selected/activated or follow the instructions stated on the selected item.
- 5 Press and hold **Q/▷** to exit.

To return to the previous setting item, press **Q/▷**.

COLOR SELECT (For **KMM-122Y**)

Select color for **ALL ZONE**, **ZONE 1** and **ZONE 2** separately.

- 1 Select a zone. (See illustration on the left column.)
- 2 Select a color for the selected zone.
VARIABLE SCAN/ CUSTOM R/G/B/ preset colors*

To make your own color, select [CUSTOM R/G/B]. The color you have made will be stored in [CUSTOM R/G/B].

- 1 Press the volume knob to enter the detailed color adjustment.
- 2 Press **◀◀ / ▶▶** to select the color (R/ G/ B) to adjust.
- 3 Turn the volume knob to adjust the level (0 — 9), then press the knob.

DIMMER

Dim the display illumination (and button illumination for **KMM-122Y**).

ON: Dimmer is turned on. ; **OFF:** Cancels.

DIMMER TIME: Set the dimmer on and off time.

- 1 Turn the volume knob to adjust the [ON] time, then press the knob.
- 2 Turn the volume knob to adjust the [OFF] time, then press the knob.
(Default: [ON]: 18:00; [OFF]: 6:00)

BRIGHTNESS

0 — 31: Select your preferred brightness level for display illumination.

(For **KMM-122Y**)

- 1 Select a zone. (See illustration on the left column.)
- 2 0 — 31: Select your preferred brightness level for display and button illumination.

TEXT SCROLL

AUTO/ ONCE: Select whether to scroll the display information automatically, or scroll only once. ; **OFF:** Cancels.

* Preset colors: **RED1/ RED2/ RED3/ PURPLE1/ PURPLE2/ PURPLE3/ PURPLE4/ BLUE1/ BLUE2/ BLUE3/ SKYBLUE1/ SKYBLUE2/ LIGHTBLUE/ AQUA1/ AQUA2/ GREEN1/ GREEN2/ GREEN3/ YELLOWGREEN1/ YELLOWGREEN2/ YELLOW/ ORANGE1/ ORANGE2/ ORANGERED**

TROUBLESHOOTING

	Symptom	Remedy
General	Sound cannot be heard.	<ul style="list-style-type: none"> Adjust the volume to the optimum level. Check the cords and connections.
	"MISWIRING CHECK WIRING THEN PWR ON" appears.	Turn the power off, then check to be sure the terminals of the speaker wires are insulated properly. Turn the power on again.
	"PROTECTING SEND SERVICE" appears.	Send the unit to the nearest service center.
	<ul style="list-style-type: none"> Sound cannot be heard. The unit does not turn on. Information shown on the display is incorrect. 	Clean the connectors. (➔ 13)
	The unit does not work at all.	Reset the unit. (➔ 3)
Radio	<ul style="list-style-type: none"> Radio reception is poor. Static noise while listening to the radio. 	Connect the antenna firmly.
	"READING" keeps flashing.	Do not use too many hierarchical levels or folders.
USB / iPod	Elapsed playing time is not correct.	This is caused by how the tracks are recorded.
	Correct characters are not displayed (e.g. album name).	This unit can only display uppercase letters, numbers, and a limited number of symbols. (➔ 5)
	"NA FILE"	Make sure the media contains supported audio files. (➔ 13)
	"READ ERROR"	Copy the files and folders onto the USB device again. If this does not solve the problem, reset the USB device or use another USB device.
	"NO DEVICE"	Connect a USB device, and change the source to USB again.
	"COPY PRO"	A copy-protected file is played.

	Symptom	Remedy
USB / iPod	"NA DEVICE"	Connect a supported USB device, and check the connections.
	"NO MUSIC"	Connect a USB device that contains playable audio files.
	"iPod ERROR"	<ul style="list-style-type: none"> Reconnect the iPod. Reset the iPod.
ANDROID	<ul style="list-style-type: none"> Sound cannot be heard during playback. Sound output only from the Android device. 	<ul style="list-style-type: none"> Reconnect the Android device. If in [HAND MODE], launch any media player application on the Android device and start playback. If in [HAND MODE], relaunch the current media player application or use another media player application. Restart the Android device. If this does not solve the problem, the connected Android device is unable to route the audio signal to unit. (➔ 13)
	Cannot playback at [BROWSE MODE] .	<ul style="list-style-type: none"> Make sure KENWOOD MUSIC PLAY APP is installed on the Android device. (➔ 7) Reconnect the Android device and select the appropriate control mode. If this does not solve the problem, the connected Android device does not support [BROWSE MODE]. (➔ 13)
	"NO DEVICE" or "READING" keeps flashing.	<ul style="list-style-type: none"> Switch off the developer options on the Android device. Reconnect the Android device. If this does not solve the problem, the connected Android device does not support [BROWSE MODE]. (➔ 13)
	Playback is intermittent or sound skips.	Turn off the power saving mode on the Android device.
	"ANDROID ERROR" / "NA DEVICE"	<ul style="list-style-type: none"> Reconnect the Android device. Restart the Android device.

REFERENCES

■ Maintenance

Cleaning the unit

Wipe off dirt on the faceplate with a dry silicone or soft cloth.

Cleaning the connector

Detach the faceplate and clean the connector gently with a cotton swab, being careful not to damage the connector.

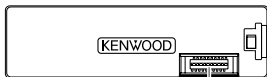

Connector (on the reverse side of the faceplate)

■ More information

Visit also the following website <www.kenwood.com/cs/ce/> for:

- Latest firmware updates and latest compatible item list
- Android™ application KENWOOD MUSIC PLAY
- Any other latest information

General

Detailed information and notes about the playable audio files are stated in an online manual on the following website: www.kenwood.com/cs/ce/audiofile/

Playable files

- Playable audio file: MP3 (.mp3), WMA (.wma), WAV (.wav), FLAC (.flac)
- Playable disc media: CD-R/CD-RW/CD-ROM
- Playable disc file format: ISO 9660 Level 1/2, Joliet, Long file name.
- Playable USB device file system: FAT12, FAT16, FAT32

Even when audio files comply with the standards listed above, playback may be impossible depending on the types or conditions of media or device.

About USB devices

- This unit can play MP3/WMA/WAV/FLAC files stored on a USB mass storage class device.
- You cannot connect a USB device via a USB hub.
- Connecting a cable whose total length is longer than 5 m may result in abnormal playback.
- This unit cannot recognize a USB device whose rating is other than 5 V and exceeds 1 A.

About iPod/iPhone

Made for

- iPod touch (2nd, 3rd, 4th, and 5th generation)
- iPod classic
- iPod nano (3rd, 4th, 5th, 6th, and 7th generation)
- iPhone 3G, 3GS, 4, 4S, 5, 5S, 5C, 6, 6 Plus
- You cannot operate iPod if “KENWOOD” or “⚡” is displayed on iPod.
- Depending on the version of the operating system of the iPod/iPhone, some functions may not operate on this unit.

About Android device

- This unit supports Android OS 4.1 and above.
- Some Android devices (with OS 4.1 and above) may not fully support Android Open Accessory (AOA) 2.0.
- If the Android device supports both mass storage class device and AOA 2.0, this unit always playback via AOA 2.0 as priority.

Muting upon the reception of a phone call

Connect the MUTE wire to your telephone using a commercial telephone accessory. (➡ 17)

When a call comes in, “CALL” appears. (The audio system pauses.)

- To continue listening to the audio system during a call, press **SRC**. “CALL” disappears and the audio system resumes.

When the call ends, “CALL” disappears. (The audio system resumes.)

REFERENCES

Change the display information

Each time you press **DISP**, the display information changes.

- If the information is unavailable or not recorded, "NO TEXT", "NO INFO", or other information (eg. station name, playing time) appears.

Source name	KMM-122Y	KMM-202 / KMM-102RY / KMM-102GY / KMM-102AY
STANDBY	Source name (Date/Clock)	Source name → Clock → (back to the beginning)
TUNER	Frequency (Date/Clock) (For FM Radio Data System stations only) Station name (Date/Clock) → Radio text (Date/Clock) → Radio text+ (R.TEXT+) → Title (Artist) → Title (Date/Clock) → Frequency (Date/Clock) → (back to the beginning)	Frequency → Clock → (back to the beginning) (For FM Radio Data System stations only) Station name → Radio text → Radio text+ → Title/Artist → Frequency → Clock → (back to the beginning)
USB	(For MP3/WMA/WAV/FLAC files) Track title (Artist) → Track title (Album title) → Track title (Date/Clock) → File name (Folder name) → File name (Date/Clock) → Playing time (Date/Clock) → (back to the beginning)	(For MP3/WMA/WAV/FLAC files) Track title/Artist → Album title/Artist → Folder name → File name → Playing time → Clock → (back to the beginning)
IPOD or ANDROID	Track title (Artist) → Track title (Album name) → Track title (Date/Clock) → Playing time (Date/Clock) → (back to the beginning)	Track title/Artist → Album title/Artist → Playing time → Clock → (back to the beginning)
AUX	Source name (Date/Clock)	Source name → Clock → (back to the beginning)

SPECIFICATIONS

Tuner	FM	Frequency Range	87.5 MHz — 108.0 MHz (50 kHz space)
		Usable Sensitivity (S/N = 26 dB)	0.71 μ V/75 Ω
		Quieting Sensitivity (DIN S/N = 46 dB)	2.0 μ V/75 Ω
		Frequency Response (± 3 dB)	30 Hz — 15 kHz
		Signal-to-Noise Ratio (MONO)	64 dB
		Stereo Separation (1 kHz)	40 dB
MW	Frequency Range	531 kHz — 1 611 kHz (9 kHz space)	
	Usable Sensitivity (S/N = 20 dB)	28.2 μ V	
LW	Frequency Range	153 kHz — 279 kHz (9 kHz space)	
	Usable Sensitivity (S/N = 20 dB)	50.0 μ V	
USB	USB Standard	USB 1.1, USB 2.0 Full Speed	
	File System	FAT12/ 16/ 32	
	Maximum Supply Current	DC 5 V \leq 1 A	
	Frequency Response (± 1 dB)	20 Hz — 20 kHz	
	Signal-to-Noise Ratio (1 kHz)	105 dB	
	Dynamic Range	88 dB	
	Channel Separation	90 dB	
	MP3 Decode	Compliant with MPEG-1/2 Audio Layer-3	
	WMA Decode	Compliant with Windows Media Audio	
	FLAC Decode	Linear-PCM	

Audio	Maximum Output Power	50 W \times 4		
	Full Bandwidth Power	22 W \times 4 (at less than 1 % THD)		
	Speaker Impedance	4 Ω — 8 Ω		
	Tone Action	Bass	100 Hz ± 8 dB	
		Middle	1.0 kHz ± 8 dB	
		Treble	12.5 kHz ± 8 dB	
Preout Level/Load (USB)	2 500 mV/10 k Ω			
Preout Impedance	\leq 600 Ω			
Auxiliary	Frequency Response (± 3 dB)	20 Hz — 20 kHz		
	Input Maximum Voltage	1 000 mV		
	Input Impedance	30 k Ω		
General	Operating Voltage	14.4 V (10.5 V — 16 V allowable)		
	Maximum Current Consumption	10 A		
	Operational Temperature Range	-10°C — +60°C		
	Installation Size (W \times H \times D)	182 mm \times 53 mm \times 107 mm		
Weight	0.6 kg			

Subject to change without notice.

▲ Warning

- The unit can only be used with a 12 V DC power supply, negative ground.
- Disconnect the battery's negative terminal before wiring and mounting.
- Do not connect Battery wire (yellow) and Ignition wire (red) to the car chassis or Ground wire (black) to prevent a short circuit.
- Insulate unconnected wires with vinyl tape to prevent a short circuit.
- Be sure to ground this unit to the car's chassis again after installation.

▲ Caution

- For safety's sake, leave wiring and mounting to professionals. Consult the car audio dealer.
- Install this unit in the console of your vehicle. Do not touch the metal parts of this unit during and shortly after use of the unit. Metal parts such as the heat sink and enclosure become hot.
- Do not connect the \ominus wires of speakers to the car chassis or Ground wire (black), or connect them in parallel.
- Mount the unit at an angle of less than 30°.
- If your vehicle wiring harness does not have the ignition terminal, connect Ignition wire (red) to the terminal on the vehicle's fuse box which provides 12 V DC power supply and is turned on and off by the ignition key.
- Keep all cables away from heat dissipate metal parts.
- After the unit is installed, check whether the brake lamps, blinkers, wipers, etc. on the car are working properly.
- If the fuse blows, first make sure the wires are not touching car's chassis, then replace the old fuse with one that has the same rating.

Basic procedure

- 1 Remove the key from the ignition switch, then disconnect the \ominus terminal of the car battery.
- 2 Connect the wires properly.
See Wiring connection. (→ 17)
- 3 Install the unit to your car.
See Installing the unit (in-dash mounting).
- 4 Connect the \ominus terminal of the car battery.
- 5 Reset the unit. (→ 3)

Installing the unit (in-dash mounting)

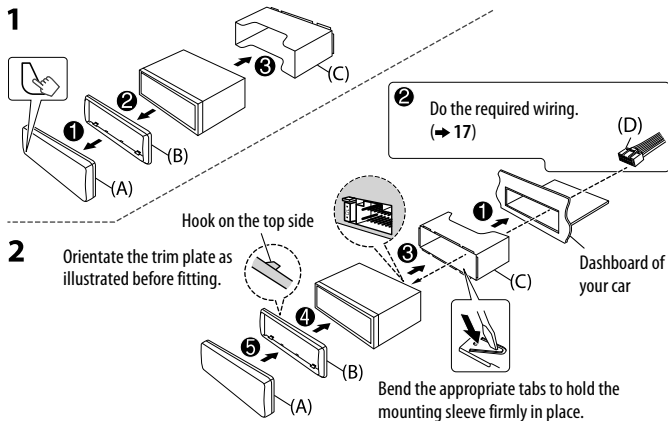

How to remove the unit

- 1 Detach the faceplate.
- 2 Fit the catch pin on the extraction keys into the holes on both sides of the trim plate, then pull it out.
- 3 Insert the extraction keys deeply into the slots on each side, then follow the arrows as shown on the right.

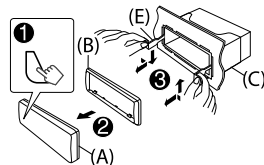

Wiring connection

If your car does not have an ISO terminal :

We recommend installing the unit with a commercially available custom wiring harness specific for your car and leave this job to professionals for your safety. Consult your car audio dealer.

Connecting the ISO connectors on some VW/Audi or Opel (Vauxhall) automobiles

You may need to modify the wiring of the supplied wiring harness as illustrated below.

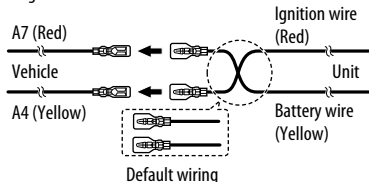

Pin	Color and function
A4	Yellow : Battery
A5	Blue/White : Power control
A7	Red : Ignition (ACC)
A8	Black : Earth (ground) connection
B1	Purple ⊕ : Rear speaker (right)
B2	Purple/black ⊖
B3	Gray ⊕ : Front speaker (right)
B4	Gray/black ⊖
B5	White ⊕ : Front speaker (left)
B6	White/black ⊖
B7	Green ⊕ : Rear speaker (left)
B8	Green/black ⊖

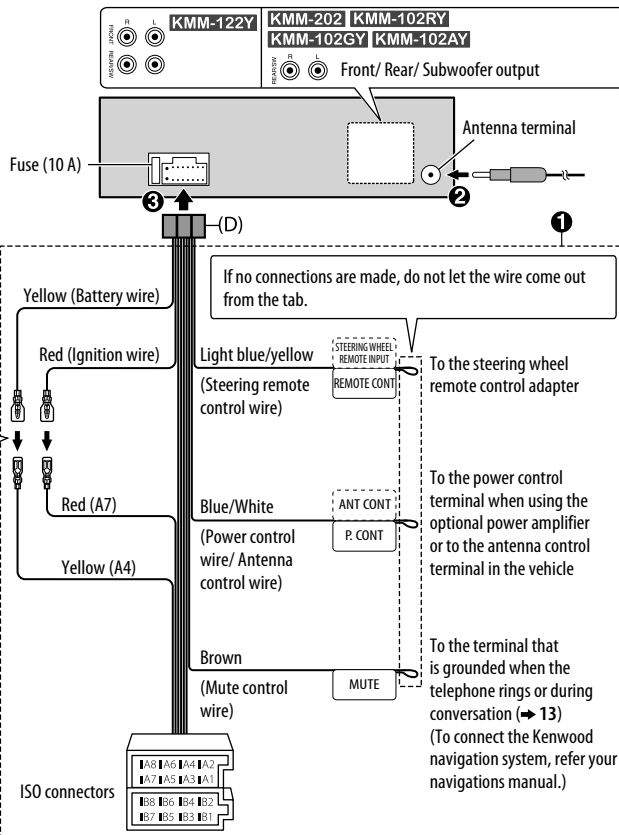

When connecting to an external amplifier, connect its ground wire to the car's chassis to avoid damaging the unit.

Part list for installation

(A) Faceplate

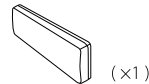

(B) Trim plate

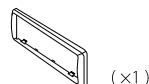

(C) Mounting sleeve

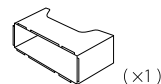

(D) Wiring harness

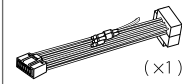

(E) Extraction key



СОДЕРЖАНИЕ

ПОДГОТОВКА К ЭКСПЛУАТАЦИИ	2
ОСНОВНЫЕ СВЕДЕНИЯ	3
НАЧАЛО ЭКСПЛУАТАЦИИ	3
1 Выбор языка отображения и отмена демонстрации	
2 Установка часов и даты	
3 Установка начальных настроек	
РАДИОПРИЕМНИК	5
USB / iPod / ANDROID	7
AUX	9
ЗВУКОВЫЕ НАСТРОЙКИ	10
НАСТРОЙКИ ДИСПЛЕЯ	11
УСТРАНЕНИЕ ПРОБЛЕМ	12
СПРАВОЧНЫЕ МАТЕРИАЛЫ 13	
Обслуживание	
Дополнительная информация	
ТЕХНИЧЕСКИЕ ХАРАКТЕРИСТИКИ	15
УСТАНОВКА И ПОДКЛЮЧЕНИЕ	16

ПОДГОТОВКА К ЭКСПЛУАТАЦИИ

ВАЖНО

- В целях обеспечения надлежащей эксплуатации, пожалуйста, перед тем как приступить к эксплуатации данного изделия, внимательно прочтите настоящее руководство. Особенно важно, чтобы вы прочли и соблюдали все указания в данном руководстве, отмеченные словами Предупреждение и Внимание.
- Пожалуйста, держите данное руководство в надежном и доступном месте для обращения к нему за справками в будущем.

▲ Предупреждение

Не используйте функции, которые отвлекают внимание и мешают безопасному вождению.

▲ Внимание

Настройка громкости:

- Отрегулируйте громкость таким образом, чтобы слышать звуки за пределами автомобиля для предотвращения аварий.
- Уменьшите громкость перед воспроизведением, чтобы предотвратить повреждение динамиков из-за внезапного повышения уровня громкости на выходе.

Общие характеристики:

- Не используйте внешние устройства, если это может отрицательно повлиять на безопасность движения.
- Убедитесь в том, что созданы резервные копии всех важных данных. Мы не несем ответственность за потерю записанных данных.
- Никогда не оставляйте металлические предметы (например, монеты или металлические инструменты) внутри устройства во избежание коротких замыканий.
- В зависимости от типа автомобиля антенна может автоматически выдвигаться при включении устройства, если подключен провод управления антенной (→ 17). При парковке в месте с низким потолком выключайте устройство или переключайте источник в режим STANDBY.

Как пользоваться данным руководством

- Операции объясняются в основном с использованием кнопок на передней панели модели **KMM-202**.
- В объяснительных целях используются индикации на английском языке. Вы можете выбрать язык отображения из меню [FUNCTION]. (→ 5)
- [XX] обозначает выбранные элементы.
- (→ XX) означает, что материалы доступны на указанной странице.

ОСНОВНЫЕ СВЕДЕНИЯ

Передняя панель

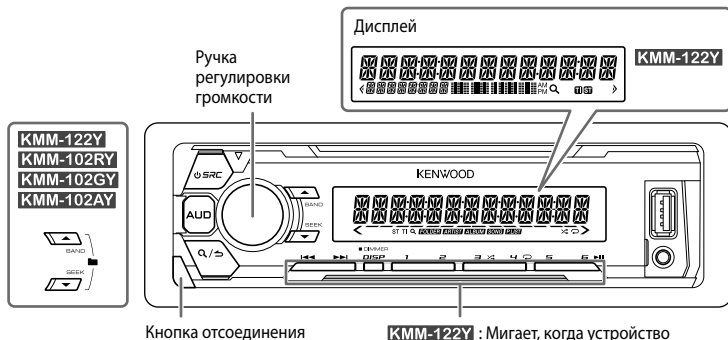

Задача

На передней панели

Включение питания	Нажмите кнопку SRC . • Нажмите и удерживайте нажатой, чтобы отключить питание.
Настройка громкости	Поверните ручку регулировки громкости.
Выберите источник	Нажмите кнопку SRC несколько раз.
Изменение отображаемой информации	Нажмите кнопку DISP несколько раз. (→ 14)

НАЧАЛО ЭКСПЛУАТАЦИИ

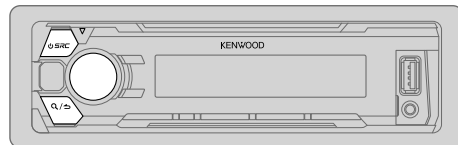

1 Выбор языка отображения и отмена демонстрации

При включении питания (или после сброса устройства) на дисплее отображается следующая информация:
"SEL LANGUAGE" → "PRESS" → "VOLUME KNOB"

- 1 **Поверните ручку регулировки громкости для выбора [ENG] (Английский), [RUS] (Русский) или [SPA] (Испанский), а затем нажмите ее.**
В качестве начальной настройки выбрано значение [ENG].
Затем на дисплее отображается: "CANCEL DEMO" → "PRESS" → "VOLUME KNOB".
- 2 **Нажмите ручку регулировки громкости.**
В качестве начальной настройки выбрано значение [YES].
- 3 **Нажмите ручку регулировки громкости еще раз.**
Отображается надпись "DEMO OFF".

2

Установка часов и даты

- 1 Нажмите ручку регулировки громкости для перехода в режим [FUNCTION].
- 2 Поверните ручку регулировки громкости для выбора элемента [CLOCK], а затем нажмите ее.

Чтобы настроить часы

- 3 Поверните ручку регулировки громкости для выбора элемента [CLOCK ADJUST], а затем нажмите ее.
- 4 Поворачивайте ручку регулировки громкости, чтобы выбрать значения параметров, а затем нажмите ее.
Час → Минута
- 5 Поверните ручку регулировки громкости для выбора элемента [CLOCK FORMAT], а затем нажмите ее.
- 6 Поверните ручку регулировки громкости для выбора [12H] или [24H], а затем нажмите ее.

Чтобы установить дату

- 7 Поверните ручку регулировки громкости для выбора элемента [DATE FORMAT], а затем нажмите ее.
- 8 Поверните ручку регулировки громкости для выбора [DD/MM/YY] или [MM/DD/YY], а затем нажмите ее.
- 9 Поверните ручку регулировки громкости для выбора элемента [DATE SET], а затем нажмите ее.
- 10 Поворачивайте ручку регулировки громкости, чтобы выбрать значения параметров, а затем нажмите ее.
День → Месяц → Год или Месяц → День → Год
- 11 Нажмите кнопку **Q** / **↵** и удерживайте ее нажатой для выхода.

Для возврата к предыдущему элементу настройки нажмите кнопку **Q** / **↵**.

3

Установка начальных настроек

- 1 Нажмите **⏻ SRC** несколько раз для перехода в режим STANDBY.
- 2 Нажмите ручку регулировки громкости для перехода в режим [FUNCTION].
• Нажатие **AUD** напрямую переключает в [AUDIO CONTROL].
- 3 Чтобы выбрать элемент, поверните ручку регулировки громкости (см. следующую таблицу), затем нажмите ее.
- 4 Повторяйте действие 3 до тех пор, пока не будет выбран или активирован необходимый элемент.
- 5 Нажмите кнопку **Q** / **↵** и удерживайте ее нажатой для выхода.

Для возврата к предыдущему элементу настройки нажмите кнопку **Q** / **↵**.

AUDIO CONTROL

SWITCH PREOUT **REAR/ SUB-W** или **REAR/ SUBWOOFER**: Выбор подключения задних динамиков или низкочастотного динамика к разъемам "line out" на задней панели устройства (через внешний усилитель).

SP SELECT **OFF/ 5/4/ 6 × 9/6/ OEM**: Выбор соответствующего размера динамиков (5-дюймовый или 4-дюймовый, 6×9-дюймовый или 6-дюймовый) или динамиков OEM для оптимальной производительности.

DISPLAY

EASY MENU (Для **ⓂMM-122Y**)
ON: При переходе в режим [FUNCTION] цвет подсветки дисплея и кнопки становится белым.; **OFF**: Цвет подсветки дисплея и кнопки остается таким, как выбран в меню [COLOR SELECT]. (→ 11)

TUNER SETTING

PRESET TYPE **NORMAL**: Запоминание одной радиостанции для каждой запрограммированной кнопки в каждом диапазоне частот (FM1/ FM2/ FM3/ MW/ LW).; **MIX**: Запоминание одной радиостанции для каждой запрограммированной кнопки вне зависимости от выбранного диапазона частот.

SYSTEM

KEY BEEP **ON**: Включение звука нажатия кнопки.; **OFF**: Выключение.

SOURCE SELECT

BUILT-IN AUX **ON**: Включение варианта AUX при выборе источника.; **OFF**: Отключение. (→ 9)

P-OFF WAIT

Применимо, только если выключен демонстрационный режим.
Выбор времени автоматического выключения устройства (в режиме ожидания) в целях экономии аккумулятора.
20M: 20 минут ; **40M**: 40 минут ; **60M**: 60 минут ;
WAIT TIME — — — или **OFF** — — —: Отмена

НАЧАЛО ЭКСПЛУАТАЦИИ

F/W UPDATE	
UPDATE SYSTEM	
F/W UP xx.xx	YES : Запуск обновления встроенного программного обеспечения. ; NO : Отмена (обновление не запущено). Подробнее об обновлении встроенного программного обеспечения см.: www.kenwood.com/cs/ce/
CLOCK	
CLOCK DISPLAY	ON : Даже в выключенном состоянии на дисплее отображается текущее время. ; OFF : Отмена.
ENGLISH	Выберите язык отображения для меню [FUNCTION] и в применимы случая информации о музыке.
РУССКИЙ	По умолчанию выбрано значение [ENGLISH].
ESPAÑOL	

РАДИОПРИЕМНИК

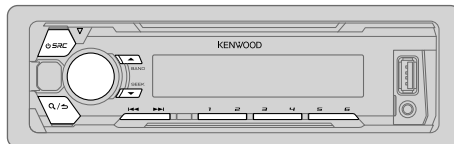

Поиск радиостанции

- 1 Нажмите кнопку **SRC** несколько раз для выбора TUNER.
 - 2 Нажмите кнопку **BAND** несколько раз для выбора FM1/ FM2/ FM3/ MW/ LW.
 - 3 Нажмите **◀◀ / ▶▶**, чтобы выполнить поиск радиостанции.
- Порядок изменения метода поиска для **◀◀ / ▶▶**: Нажмите кнопку **SEEK** несколько раз.
AUTO1 : Автоматический поиск станции.
AUTO2 : Поиск запрограммированной радиостанции.
MANUAL : Поиск станции вручную.
 - Порядок сохранения радиостанции: Нажмите и удерживайте нажатыми нумерованные кнопки (**1 – 6**).
 - Порядок выбора сохраненной радиостанции: Нажмите одну их нумерованных кнопок (**1 – 6**).

Другие настройки

- 1 Нажмите ручку регулировки громкости для перехода в режим [FUNCTION].
- 2 Поверните ручку регулировки громкости для выбора элемента (**↔ 6**), а затем нажмите ручку.
- 3 Повторяйте действие **2** до тех пор, пока не будет выбран или активирован необходимый элемент.
- 4 Нажмите кнопку **Q / ⏏** и удерживайте ее нажатой для выхода.

Для возврата к предыдущему элементу настройки нажмите кнопку **Q / ⏏**.

По умолчанию: **XX**

TUNER SETTING	
LOCAL SEEK	ON : Поиск только станций с хорошим качеством приема. ; OFF : Отмена. • Выполняемые настройки применяются только к выбранному источнику/ радиостанции. После переключения источника/радиостанции, настройки требуется выполнить еще раз.
AUTO MEMORY	YES : Автоматический запуск запоминания 6 станций с хорошим качеством приема. ; NO : Отмена. • Доступно только в том случае, если для параметра [NORMAL] выбрано значение [PRESET TYPE]. (→ 4)
MONO SET	ON : Улучшение качества приема в FM-диапазоне (при этом стереоэффект может быть утрачен). ; OFF : Отмена.
NEWS SET	ON : Устройство временно переключается на программу новостей, если она доступна. ; OFF : Отмена.
REGIONAL	ON : Переключение на другую станцию только в определенном регионе с помощью элемента управления "AF". ; OFF : Отмена.
AF SET	ON : Автоматический поиск другой станции, транслирующей эту же программу в данной сети Radio Data System с более высоким качеством приема, если текущее качество приема является неудовлетворительным. ; OFF : Отмена.
TI	ON : Позволяет устройству временно переключаться в режим приема сообщений о движении на дорогах, когда эти сообщения доступны (загорается индикатор "TI"). ; OFF : Отмена.
PTY SEARCH	<ol style="list-style-type: none"> 1 Нажмите ручку регулировки громкости для входа в меню выбора языка функции PTY. 2 Поверните ручку регулировки громкости для выбора языка функции PTY (ENGLISH/ FRENCH/ GERMAN), а затем нажмите ее. 3 Поверните ручку регулировки громкости для выбора доступного типа программы (смотрите ниже). 4 Нажмите ◀◀ / ▶▶, чтобы начать поиск.

CLOCK

TIME SYNC **ON**: Синхронизация времени устройства со временем станции Radio Data System. ;
OFF: Отмена.

Доступный тип программы

SPEECH: NEWS, AFFAIRS, INFO (информация), SPORT, EDUCATE, DRAMA, CULTURE, SCIENCE, VARIED, WEATHER, FINANCE, CHILDREN, SOCIAL, RELIGION, PHONE IN, TRAVEL, LEISURE, DOCUMENT

MUSIC: POP M (музыка), ROCK M (музыка), EASY M (музыка), LIGHT M (музыка), CLASSICS, OTHER M (музыка), JAZZ, COUNTRY, NATION M (музыка), OLDIES, FOLK M (музыка)

Устройство выполняет поиск типа программы, выбранного в функциях [SPEECH] или [MUSIC] (если тип выбран).

- Параметр [LOCAL SEEK]/ [MONO SET]/ [NEWS SET]/ [REGIONAL]/ [AF SET]/ [TI]/ [PTY SEARCH] доступен для выбора, только когда используется диапазон частот FM1/ FM2/ FM3.
- В случае регулировки громкости в процессе приема информации о дорожной ситуации или новостей настроенная громкость фиксируется в памяти автоматически. Настройка будет применена при следующем включении информирования о дорожной ситуации или новостях.

USB / iPod / ANDROID

Начало воспроизведения

Происходит автоматическая смена источника, и начинается воспроизведение.

Входной USB-разъем



iPod/iPhone (для KMM-202)

KCA-iP102 / KCA-iP103
(дополнительный аксессуар)*1
или кабель, прилагаемый к
iPod/iPhone*2



ANDROID*3

Кабель Micro USB 2.0*2
(имеется в продаже)

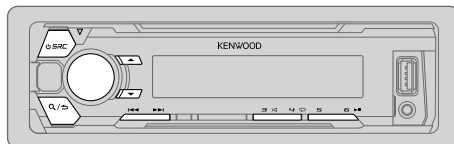
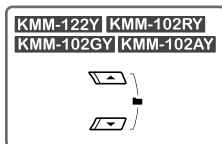

Задача

На передней панели

Воспроизведение / пауза

Нажмите кнопку **6**

Перемотка назад или вперед*4

Нажмите и удерживайте нажатой кнопку **1** /

Выбор дорожки или файла

Нажмите кнопку **1** /

Выбор папки*5

Нажмите кнопку **▲** / **▼**.

Воспроизведение в режиме повтора*6

Нажмите кнопку **4** несколько раз.

FILE REPEAT/ FOLDER REPEAT/ ALL REPEAT : Файл MP3/WMA/WAV/FLAC

FILE REPEAT/ FOLDER REPEAT/ REPEAT OFF : iPod или ANDROID

Воспроизведение в случайном порядке*6

Нажмите кнопку **3** несколько раз.

FOLDER RANDOM/ RANDOM OFF : Файл MP3/WMA/WAV/FLAC, iPod или ANDROID

Нажмите и удерживайте нажатой кнопку **3** для выбора элемента ALL RANDOM.

*1 KCA-iP102: 30-контактного типа, KCA-iP103: типа Lightning

*2 Не оставляйте кабель в автомобиле, когда он не используется.

*3 При подключении устройства Android отобразится "Press [VIEW] to install KENWOOD MUSIC PLAY APP". Следуйте инструкциям на экране, чтобы установить приложение. Вы также можете установить последнюю версию приложения KENWOOD MUSIC PLAY на ваше устройство Android до его подключения. (→ 13)

*4 Для ANDROID: Применимо, только если выбрано [BROWSE MODE]. (→ 8)

*5 Только для файлов MP3/WMA/WAV/FLAC. Эта функция не работает для устройств iPod/ ANDROID.

*6 Для iPod/ ANDROID: Применимо, только если выбрано [MODE OFF]/ [BROWSE MODE]. (→ 8)

Выбор режима управления

Когда источником является IPOD, последовательно нажимайте **5**.

MODE ON : Управление устройством iPod с самого iPod. Однако с помощью устройства по-прежнему можно управлять паузой/воспроизведением, пропуском файлов, быстрой перемоткой вперед или назад.

MODE OFF : Управление устройством iPod с данного устройства.

Когда источником является ANDROID, последовательно нажимайте **5**.

BROWSE MODE : Управление устройством Android с данного устройства через приложение KENWOOD MUSIC PLAY, установленное на устройстве Android.

HAND MODE : Управление устройством Android с помощью самого устройства Android через другие программные медиаплееры, установленные на устройстве Android. Однако вы по-прежнему можете запускать воспроизведение/ставить на паузу и пропускать файл с данного устройства.

Выбор музыкального диска

Нажмите кнопку **5** несколько раз.

Будут воспроизводиться песни, сохраненные на следующем диске.

- Выбранная внутренняя или внешняя память смартфона (запоминающее устройство большой емкости).
- Выбранный привод устройства с несколькими дисками.

Выбор файла из папки/списка

- 1 Нажмите кнопку **Q/↵**.
- 2 Поверните ручку регулировки громкости для выбора папки/списка, а затем нажмите ручку.
- 3 Поверните ручку регулировки громкости для выбора файла, а затем нажмите ручку.

Быстрый поиск

Если у вас имеется большое количество файлов, вы можете выполнить быстрый поиск по ним.

Для быстрого просмотра списка быстро поворачивайте ручку регулировки громкости.

— Неприменимо для iPod.

(или)

Нажмите **◀◀ / ▶▶** для поиска с предварительно заданным коэффициентом пропуска при поиске. (**↔ 9, [SKIP SEARCH]**)

- При нажатии и удержании нажатой кнопки **◀◀ / ▶▶** поиск выполняется с коэффициентом 10%.
- Не применимо для файлов MP3/WMA/WAV/FLAC.

Поиск по (применимо только для iPod)

Вы можете выполнить поиск файла по первому символу в имени.

- 1 Быстро поверните ручку регулировки громкости для перехода к поиску по символу.
- 2 Поверните ручку регулировки громкости для выбора символа. Для поиска по символам, отличным от A–Z и 0–9, введите только “*”.
- 3 Нажмите **◀◀ / ▶▶** для перемещения положения записи.
 - Предусмотрен ввод не более трех символов.
- 4 Нажмите ручку регулировки громкости, чтобы запустить поиск.

- Для возврата к корневой папке/первому файлу/верхнему меню нажмите кнопку **5**.
- Для возврата к предыдущему элементу настройки нажмите кнопку **Q/↵**.
- Для отмены нажмите и удерживайте нажатой кнопку **Q/↵**.
- Для iPod применимо, только когда выбрано **[MODE OFF]**.
- Для ANDROID применимо, только когда выбрано **[BROWSE MODE]**.

USB / iPod / ANDROID

Прослушивание Tuneln Radio/ Tuneln Radio Pro/ Aupeo (для KMM-202)

При прослушивании Tuneln Radio, Tuneln Radio Pro или Aupeo подсоедините iPod/iPhone к входному USB-разъему устройства.

- Устройство будет выводить звук из этих приложений.

Другие настройки

- 1 Нажмите ручку регулировки громкости для перехода в режим [FUNCTION].
- 2 Чтобы выбрать элемент, поверните ручку регулировки громкости (см. следующую таблицу), затем нажмите ее.
- 3 Повторяйте действие 2 до тех пор, пока не будет выбран или активирован необходимый элемент.
- 4 Нажмите кнопку \mathcal{Q}/\rightarrow и удерживайте ее нажатой для выхода.

Для возврата к предыдущему элементу настройки нажмите кнопку \mathcal{Q}/\rightarrow .

По умолчанию: **XX**

USB

MUSIC DRIVE	DRIVE CHANGE: Следующий диск (с [DRIVE 1] по [DRIVE 5]) выбирается автоматически, и начинается воспроизведение. Для выбора следующих дисков повторите действия 1 – 3.
SKIP SEARCH	0.5%/ 1%/ 5%/ 10%: При прослушивании с iPod или ANDROID, выбор коэффициента пропуска при поиске по всем файлам.

AUX

Подготовка:

Выберите [ON] для [BUILT-IN AUX]. (\rightarrow 4)

Начало прослушивания

- 1 Подключите портативный аудиопроигрыватель (имеется в продаже).

Дополнительный входной разъем

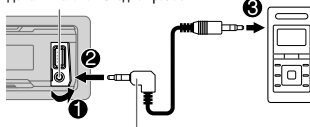

Портативный аудиопроигрыватель

Мини-стереоразъем 3,5 мм с разъемом в форме буквы "L" (имеется в продаже)

- 2 Нажмите кнопку \downarrow SRC несколько раз для выбора AUX.
- 3 Включите портативный аудиопроигрыватель и начните воспроизведение.

Настройка имени AUX

Во время прослушивания портативного аудиопроигрывателя, подключенного к устройству...

- 1 Нажмите ручку регулировки громкости для перехода в режим [FUNCTION].
- 2 Поверните ручку регулировки громкости для выбора элемента [SYSTEM], а затем нажмите ее.
- 3 Поверните ручку регулировки громкости для выбора элемента [AUX NAME SET], а затем нажмите ее.
- 4 Поверните ручку регулировки громкости для выбора элемента, а затем нажмите ручку.
AUX (по умолчанию)/ DVD/ PORTABLE/ GAME/ VIDEO/ TV
- 5 Нажмите кнопку \mathcal{Q}/\rightarrow и удерживайте ее нажатой для выхода.

Для возврата к предыдущему элементу настройки нажмите кнопку \mathcal{Q}/\rightarrow .

ЗВУКОВЫЕ НАСТРОЙКИ

При прослушивании любого источника звука...

- 1 Нажмите кнопку **AUD** для прямого перехода в режим [AUDIO CONTROL].
- 2 Чтобы выбрать элемент, поверните ручку регулировки громкости (см. следующую таблицу), затем нажмите ее.
- 3 Повторяйте действие 2 до тех пор, пока не будет выбран или активирован необходимый элемент.
- 4 Нажмите кнопку **Q/↵** и удерживайте ее нажатой для выхода.

Для возврата к предыдущему элементу настройки нажмите кнопку **Q/↵**.

По умолчанию: **XX**

SUB-W LEVEL	От -15 до +15 (0)	Настройте уровень выходного сигнала низкочастотного динамика.
BASS LEVEL	От -8 до +8 (+2)	Настройте уровень для сохранения в каждом источнике. (Перед выполнением настройки выберите источник, который необходимо настроить.)
MID LEVEL	От -8 до +8 (+1)	
TRE LEVEL	От -8 до +8 (+1)	
EQ PRO (Данная настройка сохраняется в разделе [USER].)		
BASS ADJUST	BASS CTR FRQ	60/80/100/200 или 60HZ/80HZ/100HZ/200HZ: Выбор центральной частоты.
	BASS LEVEL	От -8 до +8 (+2): Настройте уровень.
	BASS Q FACTOR	1.00/1.25/1.50/2.00: Настройка коэффициента качества.
	BASS EXTEND	ON: Включение усиленных нижних частот.; OFF: Отмена.
MID ADJUST	MID CTR FRQ	0.5K/1.0K/1.5K/2.5K или 0.5KHZ/1.0KHZ/1.5KHZ/ 2.5KHZ: Выбор центральной частоты.
	MID LEVEL	От -8 до +8 (+1): Настройте уровень.
	MID Q FACTOR	0.75/1.00/1.25: Настройка коэффициента качества.
TRE ADJUST	TRE CTR FRQ	10.0K/12.5K/15.0K/17.5K или 10.0KHZ/12.5KHZ/ 15.0KHZ/17.5KHZ: Выбор центральной частоты.
	TRE LEVEL	От -8 до +8 (+1): Настройте уровень.

PRESET EQ	DRIVE EQ/ TOP40/ POWERFUL/ ROCK/ POPS/ EASY/ JAZZ/ NATURAL/ USER: Выберите предварительно установленный режим эквалайзера, соответствующего музыкальному жанру. (Чтобы использовать настройки, заданные в [EQ PRO], выберите [USER].) [DRIVE EQ] — это запрограммированный эквалайзер, снижающий шум извне автомобиля или шум шин.
BASS BOOST	LV1/ LV2/ LV3 или LEVEL1/ LEVEL2/ LEVEL3: Выбор предпочитаемого уровня подъема нижних частот.; OFF: Отмена.
LOUDNESS	LV1/ LV2 или LEVEL1/ LEVEL2: Выбор предпочитаемых низких и высоких частот для получения хорошо сбалансированного звучания при низком уровне громкости.; OFF: Отмена.
SUBWOOFER SET	ON: Включение выходного сигнала низкочастотного динамика.; OFF: Отмена.
LPF SUBWOOFER	THROUGH: Все сигналы передаются в низкочастотный динамик.; 85HZ/ 120HZ/ 160HZ: Низкочастотный динамик воспроизводит аудиосигналы с частотами ниже 85 Гц/ 120 Гц/ 160 Гц.
SUB-W PHASE	REVERSE (180°)/ NORMAL (0°): Выбор фазы выходного сигнала низкочастотного динамика в соответствии с выходным сигналом динамика в целях обеспечения оптимальной производительности. (Доступно только в том случае, если для параметра [LPF SUBWOOFER] выбрано значение, отличное от [THROUGH].)
FADER	От R15 до F15 (0) : Настройка выходного баланса передних и задних динамиков.
BALANCE	От L15 до R15 (0) : Настройка выходного баланса левых и правых динамиков.
VOLUME OFFSET	Для AUX: От -8 до +8 (0); Для других источников: От -8 до 0: Программирование первоначального уровня громкости для каждого источника. (Перед настройкой выберите источник, который необходимо настроить.)
SOUND RECNR (реконструкция звука)	ON: Создание реалистичного звука путем компенсации высокочастотных компонентов и восстановления времени достижения максимального эффекта волны, которые были потеряны при аудиокомпрессии данных.; OFF: Отмена.

- Элемент [SUB-W LEVEL]/ [SUBWOOFER SET]/ [LPF SUBWOOFER]/ [SUB-W PHASE] доступен только в том случае, если для параметра [SWITCH PREOUT] установлено значение [SUB-W] или [SUBWOOFER]. (→ 4)
- Элемент [SUB-W LEVEL]/ [LPF SUBWOOFER]/ [SUB-W PHASE] доступен только в том случае, если для параметра [SUBWOOFER SET] установлено значение [ON].

НАСТРОЙКИ ДИСПЛЕЯ

(Для **KMM-122Y**)

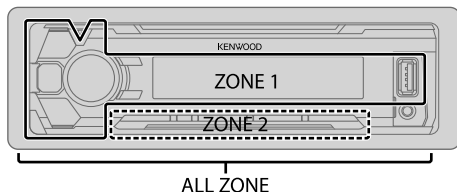

Настройка затемнения

Нажмите и удерживайте нажатой кнопку **DISP (DIMMER)**, чтобы включить или выключить затемнение.

- Если был установлен параметр [DIMMER TIME], эта настройка будет отменена при нажатии и удержании этой кнопки.

Другие настройки

- 1 Нажмите ручку регулировки громкости для перехода в режим [FUNCTION].
- 2 Поверните ручку регулировки громкости для выбора элемента [DISPLAY], а затем нажмите ее.
- 3 Чтобы выбрать элемент, поверните ручку регулировки громкости (см. следующую таблицу), затем нажмите ее.
- 4 Повторяйте действие 3 до тех пор, пока не будет выбран/активирован желаемый элемент, или следуйте инструкциям, приведенным для выбранного элемента.
- 5 Нажмите кнопку **Q/↵** и удерживайте ее нажатой для выхода.

Для возврата к предыдущему элементу настройки нажмите кнопку **Q/↵**.

COLOR SELECT

(Для **KMM-122Y**)

Выбор цвета для **ALL ZONE**, **ZONE 1** и **ZONE 2**, отдельно.

- 1 Выбор зоны. (См. рисунок в левой колонке.)
- 2 Выберите цвет для выбранной зоны.
VARIABLE SCAN/ CUSTOM R/G/B/ предустановленные цвета*

Чтобы создать собственный цвет, выберите [CUSTOM R/G/B]. Созданный цвет сохранится в [CUSTOM R/G/B].

- 1 Нажмите ручку регулировки громкости для перехода в режим подробной настройки цвета.
- 2 Нажмите **◀◀/▶▶**, чтобы выбрать цвет (R/ G/ B) для настройки.
- 3 Поверните ручку регулировки громкости для настройки уровня (0 — 9), а затем нажмите ее.

DIMMER

Снижение яркости подсветки дисплея (и подсветки кнопок для **KMM-122Y**).

ON: Затемнение включено. ; **OFF**: Отмена.

DIMMER TIME: Настройка времени включения и выключения затемнения.

- 1 Поверните ручку регулировки громкости для настройки значения времени [ON], а затем нажмите ручку.
- 2 Поверните ручку регулировки громкости для настройки значения времени [OFF], а затем нажмите ручку.

(По умолчанию: [ON]: **18:00**; [OFF]: **6:00**)

BRIGHTNESS

0 — **31**: Выбор предпочитаемого уровня яркости для подсветки дисплея.

(Для **KMM-122Y**)

- 1 Выбор зоны. (См. рисунок в левой колонке.)
- 2 0 — 31: Выбор предпочитаемого уровня яркости для подсветки дисплея и кнопок.

TEXT SCROLL

AUTO/ ONCE: Выбор автоматической прокрутки отображаемой информации или одновременной прокрутки. ; **OFF**: Отмена.

* Предустановленные цвета: **RED1/ RED2/ RED3/ PURPLE1/ PURPLE2/ PURPLE3/ PURPLE4/ BLUE1/ BLUE2/ BLUE3/ SKYBLUE1/ SKYBLUE2/ LIGHTBLUE/ AQUA1/ AQUA2/ GREEN1/ GREEN2/ GREEN3/ YELLOWGREEN1/ YELLOWGREEN2/ YELLOW/ ORANGE1/ ORANGE2/ ORANGERED**

УСТРАНЕНИЕ ПРОБЛЕМ

	Симптомы	Способы устранения
Общие характеристики	Звук не слышен.	<ul style="list-style-type: none"> Установите оптимальный уровень громкости. Проверьте кабели и соединения.
	Отображается надпись "MISWIRING CHECK WIRING THEN PWR ON".	Выключите питание, затем выполните проверку, чтобы убедиться, что контакты проводов динамиков должным образом изолированы. Снова включите питание.
	Отображается надпись "PROTECTING SEND SERVICE".	Отправьте устройство в ближайший сервисный центр.
	<ul style="list-style-type: none"> Звук не слышен. Устройство не включается. На дисплее отображается неправильная информация. 	Почистите разъемы. (→ 13)
Радиоприемник	Приемник не работает.	Выполните сброс устройства. (→ 3)
	<ul style="list-style-type: none"> Слабый радиоприем. Статические помехи при прослушивании радио. 	Плотно вставьте антенну.
USB / iPod	Продолжает мигать текст "READING".	Не используйте многоуровневую иерархическую структуру и много папок.
	Время от начала воспроизведения неправильное.	Причиной является способ записи дорожек.
	Не отображаются правильные символы (т.е. название альбома).	Данное устройство может отображать только буквы верхнего регистра, цифры и ограниченное число символов. (→ 5)
	"NA FILE"	Убедитесь, что носитель содержит поддерживаемые аудиофайлы. (→ 13)
	"READ ERROR"	Повторите копирование файлов и папок на устройство USB. Если проблема не устранена, перезапустите устройство USB или воспользуйтесь другим устройством USB.
"NO DEVICE"	Подсоедините устройство USB, и снова смените источник на устройство USB.	
"COPY PRO"	Воспроизводится защищенный от копирования файл.	

	Симптомы	Способы устранения
USB / iPod	"NA DEVICE"	Подключите поддерживаемое устройство USB и проверьте подключение.
	"NO MUSIC"	Подключите устройство USB, содержащее доступные для воспроизведения аудиофайлы.
ANDROID	"iPod ERROR"	<ul style="list-style-type: none"> Повторно выполните подключение iPod. Перезапустите iPod.
	<ul style="list-style-type: none"> Во время воспроизведения не слышен звук. Звук выводится только с устройства Android. 	<ul style="list-style-type: none"> Повторно выполните подключение устройства Android. Если работает режим [HAND MODE], запустите любой программный медиаплеер на устройстве Android и начните воспроизведение. Если работает режим [HAND MODE], перезапустите текущий программный медиаплеер или используйте другой программный медиаплеер. Перезапустите устройство Android. Если это не решит проблему, подключенное устройство Android неспособно передавать аудиосигнал на данное устройство. (→ 13)
	Не удается воспроизвести в режиме [BROWSE MODE].	<ul style="list-style-type: none"> Убедитесь в том, что приложение KENWOOD MUSIC PLAY APP установлено на устройство Android. (→ 7) Повторно выполните подключение устройства Android и выберите соответствующий режим управления. Если это не решит проблему, подключенное устройство Android не поддерживает [BROWSE MODE]. (→ 13)
	Продолжает мигать текст "NO DEVICE" или "READING".	<ul style="list-style-type: none"> Отключите на устройстве Android опцию для разработчика. Повторно выполните подключение устройства Android. Если это не решит проблему, подключенное устройство Android не поддерживает [BROWSE MODE]. (→ 13)
	Прерывистое воспроизведение или пропускается звук.	Выключите режим энергосбережения на устройстве Android.
"ANDROID ERROR" / "NA DEVICE"	<ul style="list-style-type: none"> Повторно выполните подключение устройства Android. Перезапустите устройство Android. 	

■ Обслуживание

Чистка устройства

В случае загрязнения протрите переднюю панель сухой силиконовой или мягкой тканью.

Очистка разъема

Отсоедините лицевую панель и аккуратно протрите разъем ватной палочкой. Соблюдайте осторожность, чтобы не повредить разъем.

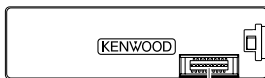

Разъем (на обратной стороне лицевой панели)

■ Дополнительная информация

Посетите следующий веб-сайт <www.kenwood.com/cs/ce/>, чтобы получить:

- Последние обновления встроенного программного обеспечения и последний список поддерживаемых функций
- Приложение для устройств Android™ KENWOOD MUSIC PLAY
- Любая другая последняя информация

Общие характеристики

Подробные сведения и примечания относительно звуковых файлов, доступных для воспроизведения, представлены в интерактивном руководстве на следующем веб-сайте: www.kenwood.com/cs/ce/audiofile/

Воспроизводимые файлы

- Воспроизводимый звуковой файл: MP3 (.mp3), WMA (.wma), WAV (.wav), FLAC (.flac)
- Воспроизводимые диски: CD-R/CD-RW/CD-ROM
- Воспроизводимый формат файлов на дисках: ISO 9660, уровень 1/2, Joliet, длинные имена файлов.
- Воспроизводимая файловая система устройств USB: FAT12, FAT16, FAT32

Даже если аудиофайлы соответствуют перечисленным выше стандартам, при некоторых типах или состояниях носителей воспроизведение может оказаться невозможным.

Об устройствах USB

- Данное устройство может воспроизводить файлы MP3/WMA/WAV/FLAC, сохраненные на запоминающем устройстве USB большой емкости.
- Запрещается подключать USB-носитель через USB-концентратор.
- Подключение кабеля, общая длина которого превышает 5 м, может привести к некорректному воспроизведению.
- Это устройство не распознает устройства USB с номинальным напряжением, отличным от 5 В, и номинальным током свыше 1 А.

Об iPod/iPhone

Made for

- iPod touch (2nd, 3rd, 4th и 5th generation)
- iPod classic
- iPod nano (3rd, 4th, 5th, 6th и 7th generation)
- iPhone 3G, 3GS, 4, 4S, 5, 5S, 5C, 6, 6 Plus
- Управление iPod возможно, если на нем отображается текст "KENWOOD" или "✓".
- В зависимости от версии операционной системы iPod/iPhone некоторые функции могут не работать на данном устройстве.

Об устройствах Android

- Данное устройство поддерживает Android OS 4.1 и выше.
- Некоторые устройства Android (с OS 4.1 и выше) могут не поддерживать полностью Android Open Accessory (AOA) 2.0.
- Если устройство Android одновременно поддерживает запоминающие устройства большой емкости и AOA 2.0, данное устройство всегда воспроизводит через AOA 2.0 в качестве приоритета.

Отключение звука при приеме телефонного вызова

Подключите провод MUTE к телефону с использованием имеющейся в продаже дополнительной принадлежности для телефона. (➔ 17)

При поступлении входящего вызова отображается сообщение "CALL".

(Аудиосистема устанавливается на паузу.)

- Чтобы продолжить использование аудиосистемы во время вызова нажмите кнопку  SRC. Сообщение "CALL" исчезает, и работа аудиосистемы возобновляется.

При завершении вызова сообщение "CALL" исчезает. (Работа аудиосистемы возобновляется.)

СПРАВОЧНЫЕ МАТЕРИАЛЫ

Изменение отображаемой информации

Каждое нажатие кнопки **DISP** переключает отображаемую информацию.

- Если информация не доступна или не записана, отображается сообщение "NO TEXT", "NO INFO" или другая информация (например, название радиостанции, время воспроизведения).

Название источника	KMM-122Y	KMM-202 / KMM-102RY / KMM-102GY / KMM-102AY
STANDBY	Название источника (Дата/Часы)	Название источника → Часы → (обратно к началу)
TUNER	Частота (Дата/Часы)	Частота → Часы → (обратно к началу)
	(Только для FM-радиостанций системы передачи цифровой информации) Название радиостанции (Дата/Часы) → Радиотекст (Дата/Часы) → Радиотекст+ (R.TEXT+) → Название (Исполнитель) → Название (Дата/Часы) → Частота (Дата/Часы) → (обратно к началу)	(Только для FM-радиостанций системы передачи цифровой информации) Название радиостанции → Радиотекст → Радиотекст+ → Название/Исполнитель → Частота → Часы → (обратно к началу)
USB	(Для файлов MP3/WMA/FLAC) Название дорожки (Исполнитель) → Название дорожки (Название альбома) → Название дорожки (Дата/Часы) → Имя файла (Имя папки) → Имя файла (Дата/Часы) → Время воспроизведения (Дата/Часы) → (обратно к началу)	(Для файлов MP3/WMA/WAV/FLAC) Название дорожки/Исполнитель → Название альбома/Исполнитель → Имя папки → Имя файла → Время воспроизведения → Часы → (обратно к началу)
IPOD или ANDROID	Название дорожки (Исполнитель) → Название дорожки (Название альбома) → Название дорожки (Дата/Часы) → Время воспроизведения (Дата/Часы) → (обратно к началу)	Название дорожки/Исполнитель → Название альбома/Исполнитель → Время воспроизведения → Часы → (обратно к началу)
AUX	Название источника (Дата/Часы)	Название источника → Часы → (обратно к началу)

ТЕХНИЧЕСКИЕ ХАРАКТЕРИСТИКИ

Тюнер	FM	Диапазон частот	87,5 МГц — 108,0 МГц (с интервалом 50 кГц)
		Полезная чувствительность (отношение сигнал/шум = 26 дБ)	0,71 мкВ/75 Ом
		Пороговая чувствительность (ДИН отношение сигнал/шум = 46 дБ)	2,0 мкВ/75 Ом
		Частотная характеристика (±3 дБ)	30 Гц — 15 кГц
		Отношение сигнал/шум (MONO)	64 дБ
		Разделение стереоканалов (1 кГц)	40 дБ
MW	Диапазон частот	531 кГц — 1 611 кГц (с интервалом 9 кГц)	
	Полезная чувствительность (отношение сигнал/шум = 20 дБ)	28,2 мкВ	
LW	Диапазон частот	153 кГц — 279 кГц (с интервалом 9 кГц)	
	Полезная чувствительность (отношение сигнал/шум = 20 дБ)	50,0 мкВ	

USB	USB-стандарт	USB 1.1, USB 2.0 Полноскоростной
	Система файлов	FAT12/ 16/ 32
	Максимальный ток источника питания	5 В пост. тока $\overline{=}$ 1 А
	Частотная характеристика (±1 дБ)	20 Гц — 20 кГц
	Отношение сигнал/шум (1 кГц)	105 дБ
	Динамический диапазон	88 дБ
	Разделение каналов	90 дБ
	MP3-декодирование	В соответствии с аудиоуровнем-3 стандарта MPEG-1/2
	WMA-декодирование	Совместимо с Windows Media Audio
	FLAC-декодирование	Файл FLAC (До 48 кГц/ 16 бит)

Звук	Максимальная выходная мощность	50 Вт × 4		
	Полный диапазон частот	22 Вт × 4 (менее чем 1 % THD)		
	Полное сопротивление катушки громкоговорителя	4 Ом — 8 Ом		
	Тоновоспроизведение	Низкие частоты	100 Гц ±8 дБ	
		Средние частоты	1,0 кГц ±8 дБ	
		Высокие частоты	12,5 кГц ±8 дБ	
Уровень/нагрузка предусилителя (USB)	2 500 мВ/10 кОм			
Полное сопротивление выхода предусилителя	≤ 600 Ом			

Вспом. оборуд.	Частотная характеристика (±3 дБ)	20 Гц — 20 кГц	
	Максимальное напряжение на входе	1 000 мВ	
	Полное сопротивление на входе	30 кОм	

Общие характеристики	Рабочее напряжение	14,4 В (допустимо от 10,5 — 16 В)	
	Максимальное текущее потребление	10 А	
	Диапазон рабочих температур	-10°C — +60°C	
	Установочные размеры (Ш × В × Г)	182 мм × 53 мм × 107 мм	
Вес	0,6 кг		

Данные могут быть изменены без уведомления.

⚠ Предупреждение

- Устройство можно использовать только с источником питания 12 В постоянного тока с отрицательным заземлением.
- Отключите отрицательную клемму аккумулятора перед подключением проводов и монтажом.
- Не подключайте провод аккумулятора (жёлтый) и провод высокого напряжения (красный) к корпусу машины или проводу заземления (чёрный), чтобы не допустить короткое замыкание.
- Изолируйте свободные провода виниловой лентой, чтобы не допустить короткое замыкание.
- После установки обязательно заземлите данное устройство на корпус автомобиля.

⚠ Внимание

- В целях безопасности работа по подключению проводов и монтажу должна выполняться специалистами. Обратитесь к поставщику автомобильных аудиосистем.
- Данное устройство подлежит установке в консоль автомобиля. Не прикасайтесь к металлическим деталям устройства в процессе и на протяжении некоторого времени после завершения эксплуатации устройства. Температура металлических деталей, таких как радиатор охлаждения и кожух, существенно повышается.
- Не подключайте провода динамиков ⊖ к корпусу машины, проводу заземления (чёрный) или параллельно.
- Установите устройство под углом менее 30°.
- Если в электропроводке транспортного средства нет клеммы зажигания, подключите провод высокого напряжения (красный) к клемме на блоке плавких предохранителей, которая обеспечивает питание с напряжением 12 В постоянного тока и которая включается и выключается ключом зажигания.
- Держите все кабели вдали от тепловыделяющих металлических частей.
- После установки устройства, убедитесь в том, что все осветительные и электронные приборы вашего автомобиля работают в прежнем режиме.
- Если предохранитель сгорел, первым делом убедитесь в том, что кабели не касаются корпуса автомобиля, после чего замените предохранитель на аналогичный новый.

Стандартная процедура

- 1 Извлеките ключ из замка зажигания, затем отсоедините разъем ⊖ автомобильного аккумулятора.
- 2 Правильно подключите провода.
См. раздел "Подключение проводов". (→ 17)
- 3 Установите устройство в ваш автомобиль.
См. раздел "Установка устройства (установка в приборную панель)".
- 4 Подключите клемму ⊖ автомобильного аккумулятора.
- 5 Выполните сброс устройства. (→ 3)

Установка устройства (установка в приборную панель)

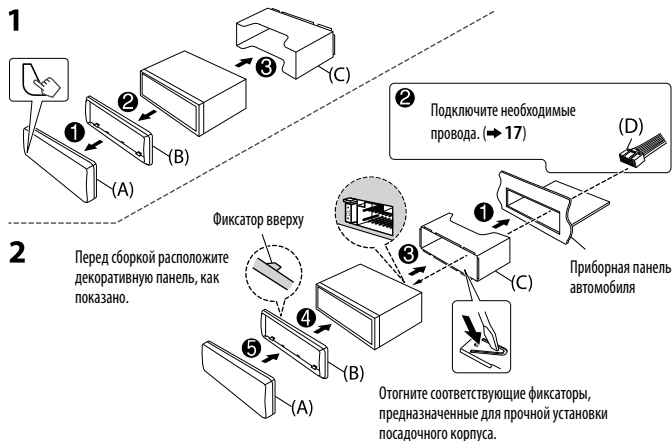

Порядок извлечения устройства

- 1 Снимите переднюю панель.
- 2 Вставьте соединительный штифт на ключах для демонтажа в отверстия на обеих сторонах декоративной панели, затем извлеките его.
- 3 Введите ключи для демонтажа в прорези на каждой стороне, затем следуйте инструкциям со стрелками, как показано справа.

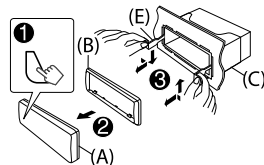

Подключение проводов

Если в автомобиле отсутствует разъем ISO :

Рекомендуется устанавливать устройство с использованием имеющегося в продаже жгута проводов, специально предназначенного для вашего автомобиля, и, в целях вашей безопасности, поручить эту работу профессионалам. Обратитесь к поставщику автомобильных аудиосистем.

Подключение разъемов ISO на некоторых автомобилях VW/Audi или Opel (Vauxhall)

Возможно, потребуется изменить схему соединений для прилагаемого жгута проводов, как показано на рисунке.

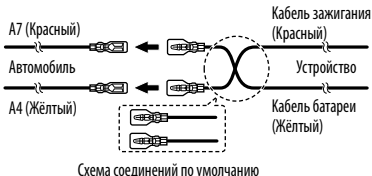

Контакт	Цвет и функция
A4	Жёлтый : Аккумулятор
A5	Синий/белый : Управление питанием
A7	Красный : Зажигание (ACC)
A8	Чёрный : Заземляющее соединение (земля)
V1	Фиолетовый ⊕
V2	Фиолетовый/чёрный ⊖ : Задний динамик (справа)
V3	Серый ⊕
V4	Серый/чёрный ⊖ : Передний динамик (справа)
V5	Белый ⊕
V6	Белый/чёрный ⊖ : Передний динамик (слева)
V7	Зелёный ⊕
V8	Зелёный/чёрный ⊖ : Задний динамик (слева)

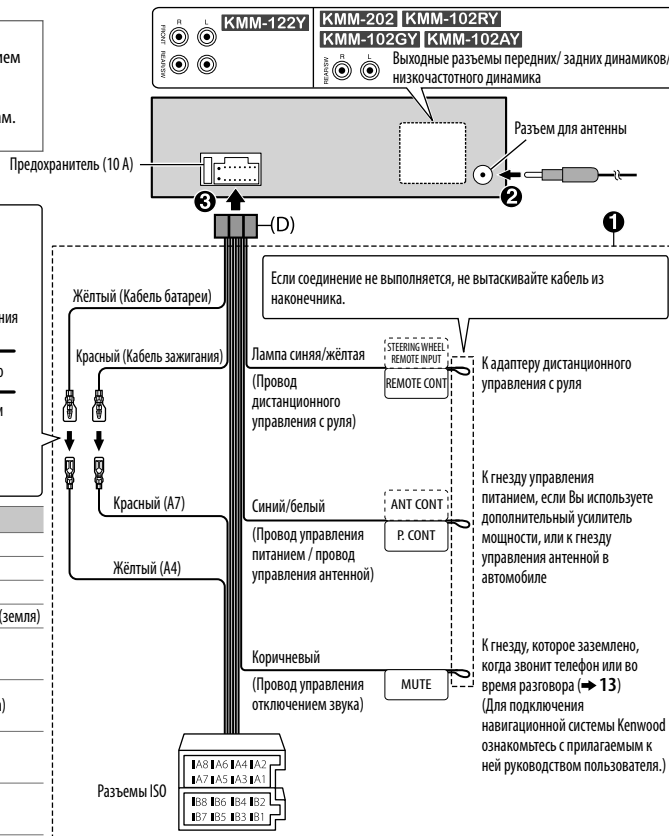

При подсоединении внешнего усилителя подсоедините его провод заземления к корпусу автомобиля, чтобы предотвратить повреждение устройства.

Список деталей для установки

(А) Передняя панель

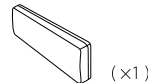

(В) Декоративная панель

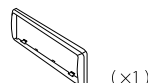

(С) Посадочный корпус

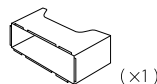

(D) Жгут проводов

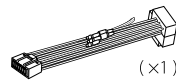

(Е) Ключ для демонтажа



- “Made for iPod,” and “Made for iPhone” mean that an electronic accessory has been designed to connect specifically to iPod, or iPhone, respectively, and has been certified by the developer to meet Apple performance standards. Apple is not responsible for the operation of this device or its compliance with safety and regulatory standards. Please note that the use of this accessory with iPod or iPhone may affect wireless performance.
- iPhone, iPod, iPod classic, iPod nano, and iPod touch are trademarks of Apple Inc., registered in the U.S. and other countries.
- Lightning is a trademark of Apple Inc.
- Android is trademark of Google Inc.

libFLAC

Copyright (C) 2000,2001,2002,2003,2004,2005,2006,2007,2008,2009 Josh Coalson
Redistribution and use in source and binary forms, with or without modification, are permitted provided that the following conditions are met:

- Redistributions of source code must retain the above copyright notice, this list of conditions and the following disclaimer.
- Redistributions in binary form must reproduce the above copyright notice, this list of conditions and the following disclaimer in the documentation and/or other materials provided with the distribution.
- Neither the name of the Xiph.org Foundation nor the names of its contributors may be used to endorse or promote products derived from this software without specific prior written permission.

THIS SOFTWARE IS PROVIDED BY THE COPYRIGHT HOLDERS AND ONTRIBUTORS “AS IS” AND ANY EXPRESS OR IMPLIED WARRANTIES, INCLUDING, BUT NOT LIMITED TO, THE IMPLIED WARRANTIES OF MERCHANTABILITY AND FITNESS FOR A PARTICULAR PURPOSE ARE DISCLAIMED. IN NO EVENT SHALL THE FOUNDATION OR CONTRIBUTORS BE LIABLE FOR ANY DIRECT, INDIRECT, INCIDENTAL, SPECIAL, EXEMPLARY, OR CONSEQUENTIAL DAMAGES (INCLUDING, BUT NOT LIMITED TO, PROCUREMENT OF SUBSTITUTE GOODS OR SERVICES; LOSS OF USE, DATA, OR PROFITS; OR BUSINESS INTERRUPTION) HOWEVER CAUSED AND ON ANY THEORY OF LIABILITY, WHETHER IN CONTRACT, STRICT LIABILITY, OR TORT (INCLUDING NEGLIGENCE OR OTHERWISE) ARISING IN ANY WAY OUT OF THE USE OF THIS SOFTWARE, EVEN IF ADVISED OF THE POSSIBILITY OF SUCH DAMAGE.