

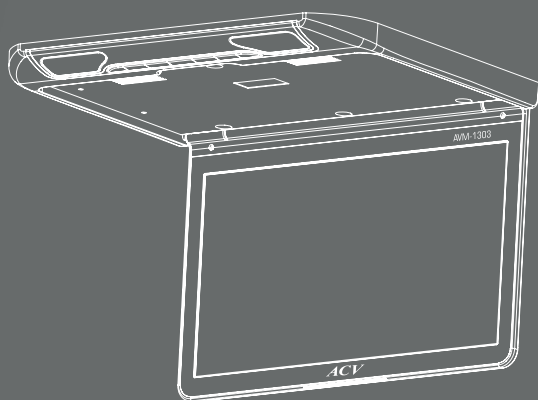

Руководство пользователя

AVM-1303

Жидкокристаллический широкоформатный
потолочный монитор, диагональю -13,3",
со встроенным проигрывателем USB / SD и
светодиодной подсветкой









** В соответствии с проводимой политикой постоянного контроля и совершенствования технических характеристик и дизайна, возможно внесение изменений в данное руководство пользователя без предварительного уведомления !*

MOBILE ENTERTAINMENT

www.acv-auto.com

Содержание

 Меры предосторожности.....	1
 Ознакомьтесь перед использованием	2
 Комплектация	3
 Обозначения кнопок и разъемов.....	4
 Проводное соединение.....	4
 Функции пульта дистанционного управления..	5
 Описание экранного меню.....	7
 Технические характеристики и параметры.....	9

Меры предосторожности

Благодарим Вас за выбор данного мультимедийного устройства, предлагаем внимательно ознакомиться с руководством пользователя до его установки и использования, чтобы избежать появления возможных неполадок и своевременного их устранения.



Предупреждение

Ради Вашей безопасности рекомендуем не просматривать видео во время управления автомобилем. Без одобрения авторизованного дилера, любые изменения или модернизация оборудования могут привести к поломке.



Внимание

Внутри устройства присутствует высокое напряжение, поэтому без специальной подготовки запрещается вскрывать корпус. При возникновении каких-либо трудностей в эксплуатации – обращайтесь в авторизованный сервисный центр. Устройство имеет встроенный жидкокристаллический монитор, поэтому при транспортировке и установке будьте предельно осторожны.



Не рекомендуется протирать поверхность монитора абразивными моющими средствами.



Рабочее напряжение проигрывателя – 12В (+ / - 2В), постоянный ток. При более низком или высоком напряжении – не рекомендуется использовать устройство, так как можно легко повредить.



Перед включением аппарата, убедитесь, что температура в салоне автомобиля находится в диапазоне от 0 до +45 градусов.



Для замены используйте предохранители, рассчитанные на силу тока, приведенную на держателе предохранителя. Если предохранитель перегорает несколько раз подряд, тщательно проверьте электрические соединения на предмет короткого замыкания. Также проверьте напряжение в бортовой сети автомобиля.



При выборе места установки, убедитесь, что монитор не будет подвергаться воздействию прямых солнечных лучей, открытого огня, высокой влажности, повышенной запыленности, сильных вибраций. Также, убедитесь, что установленное оборудование не будет мешать комфортному вождению автомобиля.

Перед использованием устройства рекомендуем внимательно ознакомиться с руководством пользователя.

Примечание

При работе ЖК дисплея, могут возникать небольшие светлые пятна на поверхности монитора, этот эффект возникает при работе активной матрицы, это абсолютно нормальная работа устройства и это не значит, что устройство вышло из строя или монитор не работает.

В ЦЕЛЯХ ПОВЫШЕНИЯ БЕЗОПАСНОСТИ ДВИЖЕНИЯ НЕ ОТВЛЕКАЙТЕ ВАШЕ ВНИМАНИЕ НА ВЫПОЛНЕНИЕ СЛОЖНЫХ ОПЕРАЦИЙ ПО УПРАВЛЕНИЮ СИСТЕМОЙ.

Любые операции, требующие повышенного внимания водителя, необходимо выполнять только после полной остановки автомобиля в безопасном месте. Несоблюдение этого требования может стать причиной ДОРОЖНО-ТРАНСПОРТНОГО ПРОИСШЕСТВИЯ.

УСТАНОВЛИВАЙТЕ ТАКОЙ УРОВЕНЬ ГРОМКОСТИ, ПРИ КОТОРОМ ВЫ МОЖЕТЕ СЛЫШАТЬ ВНЕШНИЕ ШУМЫ ВО ВРЕМЯ ДВИЖЕНИЯ.

Несоблюдение этого требования может стать причиной ДОРОЖНО-ТРАНСПОРТНОГО ПРОИСШЕСТВИЯ.

СВЕДИТЕ К МИНИМУМУ ПРОСМОТР ДИСПЛЕЯ ПРИ УПРАВЛЕНИИ АВТОМОБИЛЕМ.

Несоблюдение этого требования может стать причиной ДОРОЖНО-ТРАНСПОРТНОГО ПРОИСШЕСТВИЯ.

ЗАПРЕЩАЕТСЯ РАЗБИРАТЬ ИЛИ МОДИФИЦИРОВАТЬ ДАННЫЙ АППАРАТ.

Данные действия могут привести к несчастному случаю, возгоранию или поражению электрическим током.

ПОДКЛЮЧАЙТЕ СИСТЕМУ ТОЛЬКО К ИСТОЧНИКУ ПОСТОЯННОГО ТОКА 12В.

Использование иных источников питания может стать причиной возгорания, электрического удара и прочих повреждений.

ПРИ ЗАМЕНЕ ПРЕДОХРАНИТЕЛЕЙ – ИСПОЛЬЗУЙТЕ ТОЛЬКО АНАЛОГИЧНЫЕ ПО НОМИНАЛУ.

Использование предохранителей может стать причиной возгорания, электрического удара и прочих повреждений.

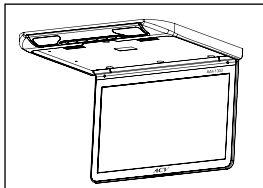

* Монитор AVM-1303

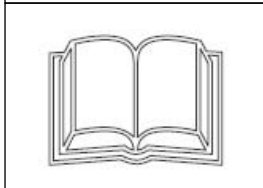

* Руководство пользователя



* Силовой провод

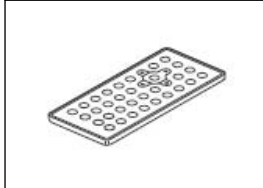

* Пульт дистанционного управления (ДУ)

Обозначения кнопок и разъемов



- 1 - Включить/выключить подсветку
- 2 - Воспроизведение/Пауза
- 3 - Уменьшение
- 4 - Увеличение
- 5 - Переключение Режим (AV/USB/SD/HDMI)
- 6 - Меню
- 7 - Включить/Выключить

Проводное соединение

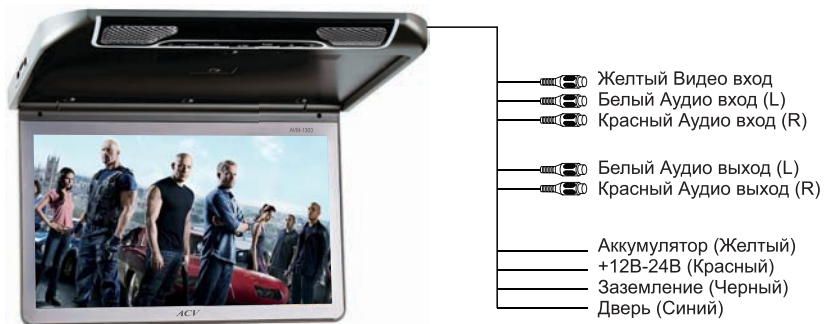

- Желтый Видео вход
- Белый Аудио вход (L)
- Красный Аудио вход (R)
- Белый Аудио выход (L)
- Красный Аудио выход (R)
- Аккумулятор (Желтый)
+12В-24В (Красный)
- Заземление (Черный)
- Дверь (Синий)

Функции пульта дистанционного управления

Меры предосторожности для пульта ДУ

необходимо бережно относиться к пульту ДУ, не бросать и не ломать его
необходимо использовать пульт ДУ в прямой видимости монитора
не держите пульт в зоне яркого света
рекомендуется использование пульта ДУ на эффективном расстоянии

Применение пульта ДУ

по горизонтали: +/- 30град

по вертикали: +/- 30 град

видимость: не далее 5 метров



Внимание:

на пульте ДУ можно использовать все функции, только некоторыми можно оперировать на передней панели!

Описание функций пульта дистанционного управления

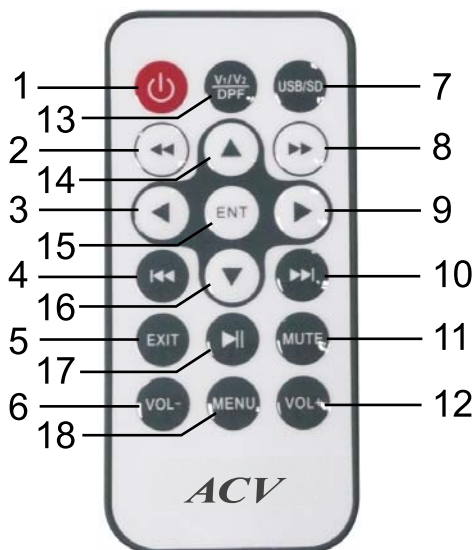

Описание функций пульта дистанционного управления

- 1 - Включить/Выключить
- 2 - Ускоренная перемотка назад
- 3 - Перемещение влево
- 4 - Предыдущий
- 5 - Выход
- 6 - Громкость «-»
- 7 - Выбор USB/SD
- 8 - Ускоренная перемотка вперед
- 9 - Вправо
- 10 - Следующий
- 11 - Приглушение звука
- 12 - Громкость «+»
- 13 — Выбор видео сигнала
- 14 - Вверх
- 15 - Принять
- 16 — Вниз
- 17 - Воспроизведение / Пауза
- 18 — Меню

Внимание!

- направляйте пульт ДУ стороной, на которой закреплен инфракрасный передатчик;
- не бросайте, не роняйте и не разбирайте пульт ДУ ;
- нажимайте кнопки с паузами не более 2 сек;
- продолжительность работы питающих элементов составляет примерно 12 мес;
- если планируете не пользоваться пультом длительное время – рекомендуем вытащить батарею на этот срок

НАСТРОЙКА ЯРКОСТИ

Для настройки, используйте кнопки курсора на пульте ДУ ◀ ▶ или кнопки ▲ ▼ на мониторе

ЯРКОСТЬ



НАСТРОЙКА КОНТРАСТНОСТИ

Для настройки, используйте кнопки курсора на пульте ДУ ◀ ▶ или кнопки ▲ ▼ на мониторе

КОНТРАСТНОСТЬ



НАСТРОЙКА ОТТЕНКА

Для настройки, используйте кнопки курсора на пульте ДУ ◀ ▶ или кнопки ▲ ▼ на мониторе

ОТТЕНОК



НАСТРОЙКА ЯЗЫКА

Для настройки, используйте кнопки курсора на пульте ДУ ◀ ▶ или кнопки ▲ ▼ на мониторе

ЯЗЫК

НАСТРОЙКА ИСТОЧНИКА СИГНАЛА

Для настройки, используйте кнопки курсора на пульте ДУ ◀ ▶ или кнопки ▲ ▼ на мониторе

ВЫБОР ИСТОЧНИКА AV/USB/SD/HDMI

АВТОВЫКЛЮЧЕНИЕ

Для настройки, используйте кнопки курсора на пульте ДУ ◀ ▶ или кнопки ▲ ▼ на мониторе

АВТОВЫКЛЮЧЕНИЕ

ВЫХОД ИЗ МЕНЮ

Для выхода из меню нажмите кнопку EXIT на пульте ДУ

ВЫХОД

Для настройки, используйте кнопки курсора на пульте ДУ ◀ ▶ или кнопки ▲ ▼ на мониторе

FM-трансммиттер

Для настройки, используйте кнопки курсора на пульте ДУ ◀ ▶ или кнопки ▲ ▼ на мониторе

IR-наушники

Технические характеристики и параметры

- Размер экрана: 13,3", широкоформатный 16:9
- Поддерживаемые форматы: MP3/MP4/WMA/WAV/MPEG2/MPEG4/MKV/H.264/AVS/VC1 /RM/RMVB/AVI
- Тип матрицы: Жидкокристаллический
- Принцип действия: Активная матрица
- Разрешение: 1920 * 1080 пикселей
- Эффективное изображение: 99,99%
- Напряжение: 12В-24В (постоянный ток)
- Система цветности: PAL/NTSC
- Встроенный IR/FM - трансмиттер
- Входы: USB/SD/HDMI
- 1 аудио-видео вход
- 1 аудио выход (стерео)
- Потребление энергии: <20 Вт
- Подсветка салона: светодиодная
- Рабочая температура: -40С до +60С
- Температура хранения: -40С до +60С
- Размеры: 345*280*20мм
- Вес: 1,88кг

Внимание!

ЖК панель изготовлена по высокоточной технологии, в соответствии с которой эффективность элементов изображения превышает 99,99%. Это означает, что только около 0,01% от общего количества элементов изображения (пикселей) могут быть задействованы в передаче изображения, либо нет. Примерно составляет 3-4 пикселя. В случае, если число не исправных пикселей не превышает данное количество, монитор считается пригодным к эксплуатации