



# SilverStone F1 GP-900F



## Руководство пользователя

Благодарим вас за приобретение автомобильного видеорегистратора SilverStone F1 GP-900F. Пожалуйста, внимательно прочитайте данное руководство до начала использования устройства и сохраните для последующего обращения. Обратите внимание, что продукция постоянно совершенствуется, поэтому устройство может иметь незначительные отличия от функций и характеристик, описанных в руководстве.

### ОПИСАНИЕ УСТРОЙСТВА

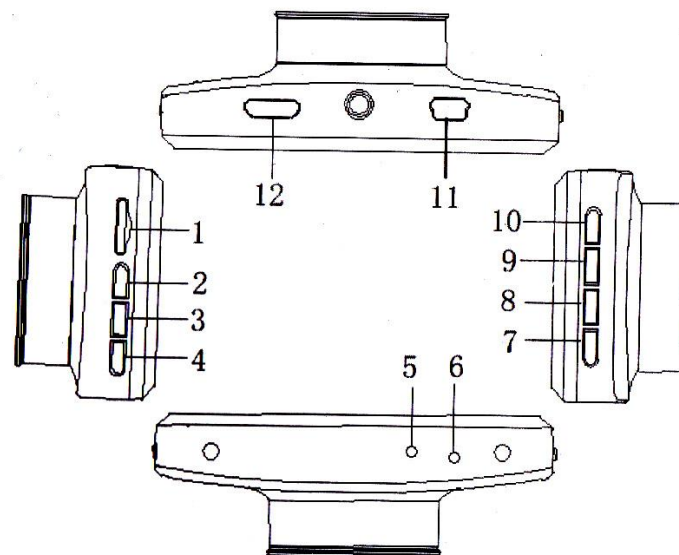

- |                                |                 |                 |
|--------------------------------|-----------------|-----------------|
| 1) Слот для TF-карты           | 2) Кнопка Вверх | 3) Кнопка MENU  |
| 4) Кнопка Вниз                 | 5) Микрофон     | 6) Кнопка Reset |
| 7) Кнопка Включения/выключения | 8) Кнопка HOLD  |                 |
| 9) Кнопка Mode                 | 10) Кнопка OK   | 11) USB-порт    |
| 12) Выход HDMI                 |                 |                 |











## ФУНКЦИИ КНОПОК

- Кнопка Вверх  
В режиме просмотра – выбор файлов, в меню – выбор опций.
- Кнопка Menu  
Краткое нажатие – вход в меню.
- Кнопка Вниз  
В режиме просмотра – выбор файлов, в режиме съемки – цифровое приближение, в меню – выбор опций.
- Кнопка RESET  
Перезагрузка устройства в случае зависания или некорректной работы.
- Кнопка включения/выключения  
Длительное нажатие включает или выключает устройства, краткое нажатие включает или выключает подсветку.
- Кнопка HOLD  
При нажатии этой кнопки во время записи видео текущий файл получает статус защищенного и не стирается при циклической записи.
- Кнопка MODE  
Переключение между режимами видео, фото и просмотр файлов.
- Кнопка ОК  
Подтверждение выбора. Остановка/начало записи в режиме видео, фотографирование в режиме фото.





## ОСОБЫЕ ФУНКЦИИ

- G-сенсор  
При срабатывании данного датчика (при столкновении, резком торможении, сильной тряске и пр.) записываемому файлу присваивается статус защищенного, и этот файл не удаляется во время циклической записи.  
Для принудительного сохранения файла можно нажать кнопку HOLD.
- Автоматическое включение и выключение  
Когда при подключенном в гнездо прикуривателя устройстве включается зажигание, запись видео начинается автоматически. При глушении двигателя устройство сохраняет последний файл и отключается автоматически.

## УПРАВЛЕНИЕ

- Включение/выключение  
Нажмите и удерживайте кнопку  - загорится голубой индикатор, устройство заработает. Снова нажмите и удерживайте ту же кнопку для выключения устройства. Индикатор погаснет.  
Обратите внимание: при низком заряде батареи устройство отключится автоматически.
- Режим записи видео  
Видеорегистратор автоматически входит в режим записи видео и начинает запись. Если видеорегистратор находится в другом режиме, кратко нажмите кнопку  и перейдите в режим записи видео – на экране слева сверху появится значок видеокамеры. Для начала видеозаписи нажмите кнопку , на экране появится мигающая красная точка, означающая, что идет запись видео.
- Режим фотографирования  
Кратко нажмите кнопку  и перейдите в режим фотографирования. В левом верхнем углу дисплея появится изображение фотоаппарата. Для того, чтобы сделать фотографию, нажмите кнопку . Экран моргнет, что будет означать, что фотография сделана.
- Просмотр видеофайлов и фотографий  
Кратко нажмите кнопку  для перехода в режим просмотра. В левом верхнем углу дисплея появится иконка режима просмотра. Для выбора файла используйте кнопки  и , коротким нажатием кнопки  запускайте просмотр выбранных файлов.
- Меню настроек  
Кратким нажатием на кнопку  войдите в меню настроек. Если желтым подсвечивается кнопка с изображением видеокамеры, вы находитесь в меню настроек видеозаписи. Нажмите кнопку  еще раз для перехода в меню настроек системы. Желтым подсвечивается иконка настроек системы. Для выхода из меню кратко нажмите



кнопку . Для выбора настроек используйте кнопки  и , для подтверждения выбора – кнопку .

- Установка времени

Войдите в меню настроек, выберите опцию «Дата/Время», нажмите ОК. Кнопками Вверх и Вниз установите правильное время и дату, кнопкой ОК подтвердите выбор.

### Таблица настроек

Меню видео		
Разрешение видео	1080FHD 1920 x 1080 1080P 1440X1080 720P 1280X720 WVGA 848X480 VGA 640X480	
Циклическая запись	Выкл/1 мин/2 мин/3 мин/5 мин	
Экспозиция	-2.0, -5/3, -4/3, -1.0, -2/3, -1/3, +0.0, +1/3, +2/3, +1.0, +4/3, +5/3, +2.0	
Датчик движения	Выкл/Вкл	
Запись звука	Выкл/Вкл	
Штамп даты	Выкл/Вкл	
Датчик удара	Выкл/2G/4G/8G	
LDWS	ВКЛ/ВЫКЛ	Выкл/Вкл
	Вид транспорта	Седан/Минивэн/Грузовик
	Чувствительность	Низкая/Нормальная/Высокая
	Начальная скорость	Быстрый старт Медл старт Оч.медл.старт
	Звук Вкл/Выкл	Выкл/Вкл
Меню фото		
Разрешение фото	12M 4032X3024 10M 3648X2736 8M 3264X2448 5M 2592X1944 3M 2048X1536 2MHD 1920X1080 1.3M 12080X960 VGA 640X480	
Последовательность	Вкл/Выкл	
Качество	Хорошее/Нормальное/Экономичное	
Резкость	Высокая/Стандартная/Низкая	
Баланс белого	Авто/Дневной свет/Облачно/Флуоресцентный	

ISO	Авто/100/200
Экспозиция	-2.0, -5/3, -4/3, -1.0, -2/3, -1/3, +0.0, +1/3, +2/3, +1.0, +4/3, +5/3, +2.0
Стабилизация изображения	Вкл Выкл
Просмотр	Выключить/2 сек/5 сек
Дата/Время	Выкл/Дата/Дата/Время

### Меню настроек

Режим парковки	Выкл/2G/4G/8G
Дата/Время	(Установка даты и времени)
Автовыкл. записи	Выкл/1 мин/3 мин
Автовыкл. экрана	Выкл/через 30 сек/через 1 мин/через 3 мин/через 5 мин/через 10 мин
Звук кнопок	Выкл/Вкл
Язык	Выбор языка
TV-режим	NTSC PAL
Частота	50Гц/60Гц
Форматировать	Закрыть/ОК
Стандартные настройки	Сбросить настройки
Версия ПО	

### Подключение с помощью USB

Подключите видеорегистратор к компьютеру с помощью идущего в комплекте провода, нажмите кнопку Вкл/Выкл. Устройство войдет в режим USB, в котором пользователь может просматривать записанные файлы на компьютере.

### Заряд батареи

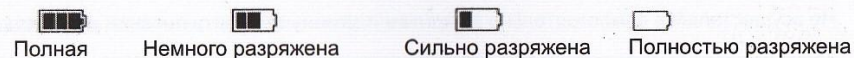

- Устройство можно заряжать двумя разными способами: через автомобильный адаптер, подключая в гнездо прикуривателя, и через компьютер с помощью USB-порта. Примерное время, требующееся для полной зарядки батареи: 180 минут. Когда батарея заряжена полностью, красный индикатор перестает гореть.



### **Обратите внимание:**

- ✓ Перед первым применением необходимо полностью зарядить встроенный аккумулятор видеорегистратора с помощью входящего в комплект зарядного устройства, подключающегося в гнездо прикуривателя автомобиля.
- ✓ Не устанавливайте и не извлекайте карту памяти при включенном видеорегистраторе. В противном случае возможно повреждение устройства и записанных видеофайлов.
- ✓ Устройство должно использоваться только с входящими в комплект аксессуарами. Производитель не несет ответственности за возможные повреждения изделия в случае применения посторонних аксессуаров.
- ✓ Производитель не несет ответственности за возможные повреждения, разрядку аккумулятора, возгорание или какие-либо другие происшествия в результате использования неправильного источника питания по самовольному усмотрению пользователя.
- ✓ Гарантийные обязательства не распространяются на случаи неправильной эксплуатации, самовольный демонтаж, нарушения энергопитания, стихийные бедствия и т.д.
- ✓ Не подвергайте заметным механическим воздействиям, не допускайте попадание инородных тел во внутреннюю часть устройства, не подвергайте значительным термическим воздействиям (нагревание, охлаждение), воздействию химически активных веществ (бензины, растворители, реагенты и т. д.), попаданию влаги, пыли и т. д.
- ✓ Не осуществляйте самостоятельно демонтаж и замену элемента питания устройства, т.к. элемент питания является взрывоопасным элементом.
- ✓ Производитель не несет ответственности за любую потерю данных и / или персональный ущерб, прямой либо косвенный, причиненный пользователю либо третьей стороне неверным использованием устройства либо программного обеспечения, неверной установкой, использованием не входящих в комплект аксессуаров.

### **ВОЗМОЖНЫЕ ПРОБЛЕМЫ И ПУТИ ИХ РЕШЕНИЯ**

1) Видеорегистратор не включается:

- Низкий уровень заряда аккумулятора
- Внутри видеорегистратора скопился конденсат
- Неисправность кнопки Вкл/Выкл

2) Видеорегистратор не заряжается:

- Адаптер зарядного устройства не подключен к питанию или подключен неверно
- Аккумулятор потерял способность накапливать заряд

3) Видеорегистратор не записывает видео:

- Не установлена карта памяти или ошибка записи данных на карту памяти. Если вы видите сообщение "НЕТ КАРТЫ / ОШИБКА КАРТЫ / ERROR" при включении устройства, отформатируйте карту через меню настроек видеорегистратора.
- Карта памяти установлена неверно – проверьте правильность установки.
- Недостаточная емкость карты или слишком низкий класс карты. Замените карту на новую с поддержкой высокой скорости передачи, желательно класса 6 и выше.

4) Не записывается звук:

Проверьте, включен ли микрофон аудиозаписи.

5) Изображение нечеткое, помехи:

Загрязнения на поверхности объектива, грязное стекло автомобиля в поле обзора камеры, видеокарта компьютера не способна воспроизводить без рывков и помех видео в разрешении Full HD.

6) Не удается установить соединение с компьютером:

Неисправность USB кабеля. Неисправность USB разъема компьютера либо регистратора.

7) Не выводится изображение при подключении к телевизору.

- AV либо HDMI кабель возможно неплотно или неверно подключен
- Неверные настройки телевизора, не выбран соответствующий канал входа на телевизоре.

8) Видеорегистратор завис (нет изображения на дисплее, не реагирует ни на какие нажатия кнопок):

Некорректная операция, в частности – извлечение карты во время видеозаписи,



ошибочные или беспорядочные нажатия кнопок, посторонние файлы на вставленной в видеорегистратор карте памяти. Отформатируйте карту памяти. Выключите видеорегистратор и нажмите тонким предметом на RESET для принудительной перезагрузки системы.

## ТЕХНИЧЕСКИЕ ХАРАКТЕРИСТИКИ

Объектив	120°
Дисплей	3,2 дюйма
Разрешение фото (max)	12M 4032X3024
Разрешение видео (max)	1080FHD 1920 x 1080
Формат видеофайлов	AVI
Формат фотографий	JPG
G-сенсор	Есть
Датчик движения	Есть
Встроенная память	1024Mб
Карта памяти	MicroSD до 32Гб
Аккумулятор	Встроенный, 200мА
Вес	60 г / 92 г
Размеры	90 мм x 50 мм x 15 мм

## ГАРАНТИЙНЫЙ ТАЛОН

Талон действителен только при наличии подписи и печати.

Гарантия осуществляется в отведенный срок, заявленный продавцом.

При наличии механических повреждений или несанкционированного вмешательства в конструкцию товара продавец вправе отказать в гарантийном обслуживании.

К негарантийным случаям относятся:

- Установка в автомобиль с несовместимым напряжением бортовой сети.
- Попадание влаги внутрь устройства, разгерметизации.
- Наличие механических повреждений.
- Внесение изменений в конструкцию товара.
- Повреждения, полученные от огня и/или высоких температур.

Номер модели:	Дата приобретения	
Серийный номер:	ФИО и телефон покупателя	
Данные продавца:	Подпись продавца	Печать продавца
Причина обращения по ремонту:	Дата принятия товара по гарантии:	Товар принял (ФИО):

